

September 2008



Guia do usuário do gateway doméstico sem fio VoIP modelo DPC2434

Neste documento

■	INFORMAÇÕES DE SEGURANÇA IMPORTANTES	4
■	Conformidade com a FCC.....	10
■	Introdução	11
■	O que vem na embalagem?.....	13
■	Descrição do painel frontal	15
■	Descrição do painel traseiro.....	17
■	Melhor local para o gateway doméstico sem fio	19
■	Requisitos do sistema para a conexão com a Internet	20
■	Configuração da conta de acesso à Internet de alta velocidade	21
■	Conexão dos dispositivos para usar a Internet	23
■	Configuração do protocolo TCP/IP	25
■	Instalação dos drivers USB.....	28
■	Requisitos de dispositivos de rede Ethernet.....	30
■	Seleção e posicionamento dos dispositivos de rede Ethernet.....	31
■	Conexão dos dispositivos de rede Ethernet	32
■	Requisitos dos dispositivos de rede USB.....	34
■	Seleção e posicionamento dos dispositivos de rede USB	35
■	Conexão dos dispositivos de rede USB.....	36
■	Diagnóstico de problemas de instalação do serviço de Internet	38
■	Requisitos dos dispositivos de rede sem fio.....	41
■	Seleção e posicionamento dos dispositivos de rede sem fio	42
■	Instalação dos dispositivos de rede sem fio	43
■	Utilização do gateway doméstico sem fio para serviços de telefonia	45
■	Posicionamento do gateway doméstico sem fio para serviços de telefonia ...	46
■	Requisitos de serviços de telefonia	47









- Instalação do modem para serviços de telefonia 49
- Manutenção das baterias (Somente em modelos opcionais)..... 52
- Montagem do modem em uma parede (Opcional) 54
- Configuração do gateway doméstico sem fio 58
- Perguntas freqüentes sobre serviços de telefonia 138
- Solução de problemas 140
- Dicas para melhorar o desempenho 143
- Funções dos LEDs indicadores de status no painel frontal..... 144
- Avisos..... 147
- Para obter informações 149

INFORMAÇÕES IMPORTANTES DE SEGURANÇA

INFORMAÇÕES IMPORTANTES DE SEGURANÇA

Aviso aos instaladores

As instruções de serviço neste aviso destinam-se para o uso exclusivo por pessoal de serviço qualificado. Para reduzir o risco de choque elétrico, não execute nenhum serviço além dos descritos nas instruções de operação, a menos que você seja qualificado para fazê-lo.

<p>Nota ao instalador do sistema</p> <p>Para este aparelho, a blindagem/proteção do cabo axial deve ser aterrada mais perto e da forma mais prática ao ponto de entrada do cabo no edifício. Para produtos vendidos nos Estados Unidos e Canadá, este lembrete é fornecido para chamar a atenção do instalador do sistema para o Artigo 820-93 e Artigo 820-100 do NEC (Canadian Electrical Code Part 1, Código Elétrico Canadense Parte 1), que fornece diretrizes para o aterramento correto da blindagem do cabo axial.</p>  <p>Este símbolo visa alertá-lo de que a voltagem não isolada dentro deste produto pode ser alta o suficiente para causar choque elétrico. Portanto, é perigoso fazer qualquer tipo de contato com qualquer parte interna deste produto.</p>	<table border="1" style="margin-left: auto; margin-right: auto;"> <tr> <td style="text-align: center;"></td> <td style="text-align: center;"> <p>AVISO RISCO DE CHOQUE ELÉTRICO - NÃO ABRA</p> </td> <td style="text-align: center;"></td> </tr> <tr> <td colspan="3" style="text-align: center;"> <p>AVIS RISQUE DE CHOC ÉLECTRIQUE NE PAS OUVRIR</p> </td> </tr> </table> <p>AVISO: para reduzir o risco de choque elétrico, não remova a tampa (ou parte traseira). Não há peças internas que possam ser manuseadas pelo usuário. Encaminhe a manutenção para o pessoal de serviço qualificado.</p> <p>ATENÇÃO PARA EVITAR INCÊNDIO OU CHOQUE ELÉTRICO, NÃO EXPONHA ESTA UNIDADE A CHUVA OU UMIDADE.</p>  <p>Este símbolo visa alertá-lo sobre a existência de instruções importantes de operação e manutenção (consertos) no material informativo que acompanha este produto.</p>		<p>AVISO RISCO DE CHOQUE ELÉTRICO - NÃO ABRA</p>		<p>AVIS RISQUE DE CHOC ÉLECTRIQUE NE PAS OUVRIR</p>		
	<p>AVISO RISCO DE CHOQUE ELÉTRICO - NÃO ABRA</p>						
<p>AVIS RISQUE DE CHOC ÉLECTRIQUE NE PAS OUVRIR</p>							

200608SICM-EN

Notice à l'attention des installateurs de réseaux câblés

Les instructions relatives aux interventions d'entretien, fournies dans la présente notice, s'adressent exclusivement au personnel technique qualifié. Pour réduire les risques de chocs électriques, n'effectuer aucune intervention autre que celles décrites dans le mode d'emploi et les instructions relatives au fonctionnement, à moins que vous ne soyez qualifié pour ce faire.

<p>Remarque à l'attention de l'installateur du système</p> <p>Avec cet appareil, le blindage/écran du câble coaxial doit être mis à la terre aussi près que possible du point d'entrée du câble dans le bâtiment. En ce qui concerne les produits vendus aux États-Unis et au Canada, ce rappel est fourni pour attirer l'attention de l'installateur sur les articles 820-93 et 820-100 du Code national de l'électricité (ou Code de l'électricité canadien, Partie 1) qui fournissent des lignes directrices concernant la mise à la terre correcte du blindage (écran) du câble coaxial.</p>  <p>Ce symbole a pour but de vous prévenir que des tensions électriques non isolées existent à l'intérieur de ce produit, pouvant être d'une intensité suffisante pour causer des chocs électriques. Il est donc dangereux d'établir un contact quelconque avec l'une des pièces comprises à l'intérieur de ce produit.</p>	<table border="1" style="margin-left: auto; margin-right: auto;"> <tr> <td style="text-align: center;"></td> <td style="text-align: center;"> <p>CAUTION RISK OF ELECTRIC SHOCK DO NOT OPEN</p> </td> <td style="text-align: center;"></td> </tr> <tr> <td colspan="3" style="text-align: center;"> <p>ATTENTION DANGER ÉLECTRIQUE NE PAS OUVRIR</p> </td> </tr> </table> <p>ATTENTION: Pour réduire les risques de chocs électriques, ne pas enlever le couvercle (ou le panneau arrière). Ne contient aucune pièce réparable par l'utilisateur. Confier les interventions aux techniciens d'entretien qualifiés.</p> <p>AVERTISSEMENT POUR ÉVITER LES INCENDIES OU LES CHOCS ÉLECTRIQUES, NE PAS EXPOSER L'APPAREIL À LA PLUIE OU À L'HUMIDITÉ.</p>  <p>Ce symbole a pour but de vous prévenir de la présence d'instructions importantes relatives au fonctionnement ou à l'entretien (et aux réparations) dans la documentation accompagnant ce produit.</p>		<p>CAUTION RISK OF ELECTRIC SHOCK DO NOT OPEN</p>		<p>ATTENTION DANGER ÉLECTRIQUE NE PAS OUVRIR</p>		
	<p>CAUTION RISK OF ELECTRIC SHOCK DO NOT OPEN</p>						
<p>ATTENTION DANGER ÉLECTRIQUE NE PAS OUVRIR</p>							

20060810SICM-FR

Mitteilung für CATV-Techniker

Die in dieser Mitteilung aufgeführten Wartungsanweisungen sind ausschließlich für qualifiziertes Fachpersonal bestimmt. Um die Gefahr eines elektrischen Schlags zu reduzieren, sollten Sie keine Wartungsarbeiten durchführen, die nicht ausdrücklich in der Bedienungsanleitung aufgeführt sind, außer Sie sind zur Durchführung solcher Arbeiten qualifiziert.

<p>Mitteilung an den Systemtechniker</p> <p>Für dieses Gerät muss der Koaxialkabelschutz/ Schirm so nahe wie möglich am Eintrittspunkt des Kabels in das Gebäude geerdet werden. Dieser Erinnerungshinweis liegt den in den USA oder Kanada verkauften Produkten bei. Er soll den Systemtechniker auf Paragraph 820-93 und Paragraph 820-100 der US-Elektrovorschrift NEC (oder der kanadischen Elektrovorschrift Canadian Electrical Code Teil 1) aufmerksam machen, in denen die Richtlinien für die ordnungsgemäße Erdung des Koaxialkabelschirms festgehalten sind.</p>  <p>Dieses Symbol weist den Benutzer auf das Vorhandensein von nicht isolierten gefährlichen Spannungen im Gerät hin, die Stromschläge verursachen können. Ein Kontakt mit den internen Teilen dieses Produktes ist mit Gefahren verbunden.</p>	<table border="1" style="width: 100%; text-align: center;"> <tr> <td></td> <td style="background-color: black; color: white; padding: 2px;">CAUTION RISK OF ELECTRIC SHOCK DO NOT OPEN</td> <td></td> </tr> <tr> <td></td> <td style="background-color: black; color: white; padding: 2px;">ACHTUNG STROMSCHLAGEGFAHR, NICHT ÖFFNEN</td> <td></td> </tr> </table> <p>ACHTUNG: Zur Vermeidung eines Stromschlags darf die Abdeckung (bzw. die Geräterückwand) nicht entfernt werden. Das Gerät enthält keine vom Benutzer wartbaren Teile. Wartungsarbeiten dürfen nur von qualifiziertem Fachpersonal durchgeführt werden.</p> <p>WARNUNG DAS GERÄT NICHT REGEN ODER FEUCHTIGKEIT AUSSETZEN, UM STROMSCHLAG ODER DURCH EINEN KURZSCHLUSS VERURSACHTEN BRAND ZU VERMEIDEN.</p>  <p>Dieses Symbol weist den Benutzer darauf hin, dass die mit diesem Produkt gelieferte Dokumentation wichtige Betriebs- und Wartungsanweisungen für das Gerät enthält.</p>		CAUTION RISK OF ELECTRIC SHOCK DO NOT OPEN			ACHTUNG STROMSCHLAGEGFAHR, NICHT ÖFFNEN	
	CAUTION RISK OF ELECTRIC SHOCK DO NOT OPEN						
	ACHTUNG STROMSCHLAGEGFAHR, NICHT ÖFFNEN						

20060810SICM-GR

Aviso a los instaladores de sistemas CATV

Las instrucciones de reparación contenidas en el presente aviso son para uso exclusivo por parte de personal de mantenimiento cualificado. Con el fin de reducir el riesgo de descarga eléctrica, no realice ninguna otra operación de reparación distinta a las contenidas en las instrucciones de funcionamiento, a menos que posea la cualificación necesaria para hacerlo.

<p>Nota para el instalador del sistema</p> <p>En lo que se refiere a este aparato, el blindaje del cable coaxial debe conectarse a tierra lo más cerca posible al punto por el cual el cable entra en el edificio. En el caso de los productos vendidos en los EE. UU. y Canadá, el presente aviso se suministra para llamar la atención del instalador del sistema sobre los Artículos 820-93 y 820-100 del NEC (o Código Eléctrico de Canadá, Parte 1), que proporcionan directrices para una correcta conexión a tierra del blindaje del cable coaxial.</p>  <p>Este símbolo tiene como fin advertirle de que una tensión sin aislamiento en el interior de este producto podría ser de una magnitud suficiente como para provocar una descarga eléctrica. Por consiguiente, resulta peligroso realizar cualquier tipo de contacto con alguno de los componentes internos de este producto.</p>	<table border="1" style="width: 100%; text-align: center;"> <tr> <td></td> <td style="background-color: black; color: white; padding: 2px;">CAUTION RISK OF ELECTRIC SHOCK DO NOT OPEN</td> <td></td> </tr> <tr> <td></td> <td style="background-color: black; color: white; padding: 2px;">ATENCIÓN RIESGO DE DESCARGA ELÉCTRICA NO ABRIR</td> <td></td> </tr> </table> <p>ATENCIÓN: con el fin de reducir el riesgo de descarga eléctrica, no retire la tapa (ni la parte posterior). No existen en el interior componentes que puedan ser reparados por el usuario. Encargue su revisión a personal de mantenimiento cualificado.</p> <p>ADVERTENCIA PARA EVITAR EL RIESGO DE INCENDIO O DESCARGA ELÉCTRICA, NO EXPONGA LA UNIDAD A LA LLUVIA O A LA HUMEDAD.</p>  <p>Este símbolo tiene como fin advertirle de la presencia de importantes instrucciones de operación y mantenimiento (revisión) contenidas en la literatura que acompaña al producto.</p>		CAUTION RISK OF ELECTRIC SHOCK DO NOT OPEN			ATENCIÓN RIESGO DE DESCARGA ELÉCTRICA NO ABRIR	
	CAUTION RISK OF ELECTRIC SHOCK DO NOT OPEN						
	ATENCIÓN RIESGO DE DESCARGA ELÉCTRICA NO ABRIR						

20060810SICM-SP

INFORMAÇÕES IMPORTANTES DE SEGURANÇA

Preste atenção a todos os alertas

Cumpra todos os alertas do produto e nas instruções operacionais.

Leia, guarde e siga estas instruções

Leia cuidadosamente todas as instruções de segurança e operacionais antes de operar este produto. Siga as instruções de operação que acompanham este produto. Guarde as instruções para uso futuro. Dê especial atenção às precauções de segurança.

Cumpra os alertas

Evite choque elétrico. Cumpra todos os alertas e avisos nas instruções de operação, bem como os afixados ao produto.

Alertas relacionados à energia elétrica

Fornecimento de uma fonte de energia

Há uma etiqueta neste produto indicando a fonte de energia correta para o produto. Opere este produto somente ligado a uma tomada elétrica com a voltagem e a frequência indicadas na etiqueta do produto.

Se não souber qual é o tipo de fonte de energia na casa ou escritório, consulte o provedor de serviços ou a companhia de energia elétrica local.

Como aterrar este produto apenas EUA e (Canadá)



ATENÇÃO:

Evite choque elétrico e risco de incêndio! Não anule a finalidade de segurança do plugue polarizado ou do tipo terra. Um plugue polarizado possui duas lâminas, sendo uma mais larga que a outra. Um plugue tipo terra possui duas lâminas e um terceiro pino de aterramento. A lâmina mais larga ou o terceiro pino são fornecidos para a sua segurança. Se o plugue fornecido não encaixar na tomada, consulte um eletricista para substituí-la.

Se este produto vier equipado com um plugue de segurança de três pinos (pino de aterramento) ou um plugue de segurança de dois pinos (polarizado), não anule a finalidade de segurança do plugue polarizado ou do tipo terra. Siga estas diretrizes de segurança para aterrar corretamente este produto:

- Para um plugue de 3 pinos (com duas lâminas e um terceiro pino de aterramento), insira o plugue em uma tomada elétrica aterrada, com encaixe para 3 pinos.
Obs.: este plugue somente se encaixa de um modo. O pino de aterramento é fornecido para a sua segurança. Se não for possível encaixar totalmente o plugue na tomada, entre em contato com um eletricista para substituí-la.
- Para um plugue de 2 pinos (com uma lâmina larga e outra estreita), encaixe o plugue em uma tomada polarizada com encaixe para 2 pinos, em que um soquete é mais largo do que o outro.

Obs.: se não possível encaixar este plugue totalmente, tente invertê-lo. A lâmina larga é fornecida para sua segurança. Se ainda assim o plugue não encaixar, entre em contato com o eletricitista para substituir a tomada.

Sobrecarga



ATENÇÃO:

Evite choque elétrico e risco de incêndio. Não sobrecarregue as tomadas da rede elétrica e os fios de extensão. Para produtos que exigem bateria ou outras fontes de energia para operar, consulte as instruções de operação respectivas.

Não sobrecarregue as tomadas elétricas, os fios de extensão ou as tomadas auxiliares, já que isso poderá resultar em risco de incêndio ou em choque elétrico. Para produtos que exigem bateria ou outras fontes de energia para operar, consulte as instruções de operação respectivas.

Evite danos ao cabo de força

Proteja o cabo de força para que não seja pisado ou prensado, principalmente nos plugues, tomadas auxiliares e no local de saída do aparelho. Arrume todos os cabos de força de modo que animais de estimação não mexam ou andem sobre os cabos. Não coloque ou apóie objetos sobre os cabos, pois isso poderá danificá-los.

Manuseio do conjunto de bateria substituível

Este produto contém um conjunto de bateria substituível. Preste atenção aos seguintes alertas e veja, mais à frente neste manual, as instruções referentes ao manuseio, substituição e eliminação da bateria.



ATENÇÃO:

Haverá perigo de explosão se a bateria for manuseada ou substituída incorretamente. Substitua a bateria somente com outra do mesmo tipo. Não a desmonte ou tente recarregá-la fora do sistema. Não a amasse, fure, jogue no fogo, cause curto-circuito aos contatos externos ou a exponha à água ou outros líquidos. Elimine a bateria de acordo com os regulamentos locais e instruções do provedor de serviço.

Alertas de uso

Ventilação

- Não bloqueie as aberturas de ventilação. Faça todas as instalações de acordo com as instruções do fabricante.
- Não coloque este aparelho na cama, sofá, tapete ou superfície similar.
- Não instale próximo a fontes de calor, como aquecedores, bocais de ar quente, fornos ou outros aparelhos (inclusive amplificadores) que produzam calor.
- Não instale este aparelho em locais fechados, como estantes ou prateleiras, a menos que a instalação propicie a ventilação apropriada.

INFORMAÇÕES IMPORTANTES DE SEGURANÇA

- Não coloque dispositivos de entretenimento (como aparelhos de vídeo ou DVD), luminárias, livros, vasos com líquidos ou outros objetos sobre o produto.
- Não use este aparelho perto da água.

Escolha de um local adequado

**ATENÇÃO:**

Evite lesões pessoais e danos ao produto! Uma superfície instável pode causar a queda do produto.

Coloque este produto em uma superfície estável. A superfície precisa ser adequada ao tamanho e ao peso do produto. Qualquer acessório de fixação usado deve ser recomendado pelo fabricante. O produto deve ser fixado à parede ou teto somente conforme recomendado pelo fabricante.

Importante! O cabo de força é o principal dispositivo de desconexão da fonte de alimentação.

Coloque o produto em um local próximo da tomada elétrica e onde o cabo de força seja facilmente acessível para ser desconectado da tomada da parede ou do painel traseiro do produto.

Limpeza do produto

**ATENÇÃO:**

Evite choque elétrico. Desconecte este produto antes de limpá-lo. Limpe somente com pano seco.

Antes de limpar o produto, desconecte-o da tomada elétrica. Limpe este produto somente com pano seco. Não use limpador líquido ou limpador em aerossol. Não use dispositivos de limpeza com carga estática/magnética (removedor de pó) para limpar o produto.

Proteção do produto quanto a danos causados por objetos estranhos, água ou umidade

**ATENÇÃO:**

Evite choque elétrico e risco de incêndio. Nunca coloque objetos pelas aberturas do produto. Objetos estranhos podem causar curtos-circuitos que podem resultar em choque elétrico ou incêndio. Não exponha o produto à chuva ou à umidade. Não coloque objetos com líquido, como vasos, sobre o produto.

Nunca coloque objetos de nenhum tipo pelas aberturas do produto, pois eles podem tocar em pontos de alta voltagem ou provocar curto-circuito em peças, podendo resultar em incêndio ou choque elétrico.

Não exponha o produto a líquidos ou à umidade. Não coloque o produto em superfície molhada. Não derrube líquidos no produto ou próximo a ele.

Não use este produto próximo à água (como banheira, pia ou lavadoras de roupa), em um piso molhado ou próximo à piscina.

Alertas de acessórios

**ATENÇÃO:**

Evite choques elétricos ou incêndio. Use somente dispositivos/acessórios especificados pelo fabricante.

Não use acessórios ou dispositivos com este produto, a menos que recomendado pelo provedor de serviços ou fabricante.

Alertas de serviço

Manutenção deste produto

**ATENÇÃO:**

Evite choque elétrico. Abrir ou remover a tampa pode expor você a voltagens perigosas. Este produto não contém peças que possam ser reparadas pelo usuário. Deixe toda a manutenção a cargo do pessoal de serviço qualificado.

Não abra a tampa do produto. Se abrir a tampa, a garantia será anulada. Deixe toda a manutenção a cargo do pessoal de serviço qualificado. Entre em contato com o provedor de serviços para obter instruções.

Como obter manutenção para um produto danificado

Para danos que exijam manutenção, desconecte o produto da tomada elétrica. Encaminhe toda manutenção ao provedor de serviços ou pessoal de serviço qualificado. A manutenção é necessária quando:

- o aparelho tiver sido danificado de alguma forma
- um cabo de força ou plugue estiver danificado
- líquido tiver sido derramado ou objetos tiverem caído dentro do aparelho
- o aparelho tiver sido exposto a chuva ou umidade
- o aparelho não funcionar normalmente
- o aparelho tiver sido derrubado

Verificação da segurança do produto

Após concluir qualquer manutenção ou reparo no produto, o técnico deverá realizar testes de segurança para determinar se o produto está em condições normais de operação.

Proteção contra raios

Para maior proteção, desconecte este aparelho durante tempestades com raios ou quando não utilizado por longos períodos. Além de desconectar o cabo de força da tomada da parede, desconecte as entradas de sinal. Isso poderá evitar danos ao produto causados por raios e sobrecargas à linha elétrica. Conectar este produto a um protetor contra picos de energia pode reduzir o risco de danos.^{20060710MDBR}

Conformidade com a FCC

Conformidade com a FCC (Federal Communications Commission) dos Estados Unidos

Este dispositivo foi testado e constatou-se que está de acordo com os limites para um dispositivo digital de Classe B, conforme a parte 15 das Regras da FCC. Estes limites foram projetados para oferecer proteção razoável contra tal interferência em uma instalação residencial. Este equipamento gera, usa e pode irradiar energia de radiofrequência. Se não instalado e usado de acordo com as instruções, poderá causar interferência prejudicial às radiocomunicações. Entretanto, não há garantia de que não ocorrerá interferência em uma instalação em particular. Se este equipamento causar interferência prejudicial à recepção de rádio ou televisão que possa ser determinada ao ligar e desligar o equipamento, o usuário é encorajado a tentar corrigir a interferência mediante uma ou mais das seguintes medidas:

- reorientar ou mudar a antena de recepção.
- aumentar a distância entre o equipamento e o receptor.
- conectar o equipamento à tomada de um circuito diferente do qual o receptor está conectado.
- consultar a empresa do cabo ou um técnico de rádio/televisão experiente para ajuda.

Quaisquer alterações ou modificações não aprovadas expressamente pela Scientific-Atlanta, Inc. podem anular a autoridade do usuário para operar o equipamento.

As informações mostradas no parágrafo da Declaração de Conformidade da FCC abaixo são uma exigência da FCC e têm o intuito de fornecer informações sobre a aprovação deste dispositivo pela FCC. *Os números de telefone listados são somente para perguntas relacionadas à FCC e não para perguntas sobre conexão ou operação deste dispositivo. Entre em contato com o provedor de serviços a cabo com relação a quaisquer perguntas que possa ter quanto à operação ou instalação deste dispositivo.*

Declaração de conformidade

Este dispositivo está de acordo com a Parte 15 das Regras da FCC. A operação está sujeita às duas condições seguintes: 1) o dispositivo não deve causar interferência prejudicial e 2) o dispositivo pode aceitar qualquer interferência recebida, incluindo interferência que possa causar uma operação indesejada.

<p>Gateway doméstico sem fio VoIP DPC2434 Fabricado por: Scientific-Atlanta, Inc. 5030 Sugarloaf Parkway Lawrenceville, Georgia 30044 EUA Telefone: 770-236-1077</p>
--

Regulamento EMI do Canadá

Este aparelho digital de Classe B está em conformidade com a norma ICES-003 do Canadá.

Cet appareil numérique de la class B est conforme à la norme NMB-003 du Canada.

20060628FDC

Introdução

Bem-vindo ao empolgante mundo do acesso à Internet de alta velocidade e serviço de telefonia digital de alta qualidade. O novo gateway doméstico sem fio com tecnologia VoIP (Voice-over-Internet Protocol), modelo DPC2434, é um cable modem que atende às normas do setor de conectividade de dados de alta velocidade e serviço de telefonia digital confiável. O gateway doméstico sem fio DPC2434 fornece dados, voz e recursos de gateway sem fio ou com fio (Ethernet) para conectar vários dispositivos em casa ou em um escritório de pequeno porte e suporta acesso a dados em alta velocidade e serviços de VoIP, tudo em um só aparelho. Com o gateway doméstico sem fio DPC2434, a diversão na Internet, comunicações em casa ou nos negócios, e a produtividade pessoal certamente aumentarão.

Este manual fornece os procedimentos e recomendações para colocação, instalação, configuração, operação e resolução de problemas do gateway doméstico sem fio DPC2434 ou EPC2203, para Internet de alta velocidade ou serviço de telefonia digital para a casa ou o escritório. Consulte a seção adequada neste manual para obter as informações específicas de acordo com a necessidade. Entre em contato com o provedor de serviços a cabo para obter mais informações sobre a assinatura destes serviços.

Benefícios e recursos

Seu novo gateway doméstico sem fio DPC2434 oferece os seguintes benefícios e recursos excepcionais:

- Inclui um adaptador terminal multimídia integrado (EMTA) com capacidade para serviços de voz de duas linhas
- Conexão de alta velocidade à Internet, que agiliza a experiência on-line, e download e compartilhamento de arquivos e fotos fácil com a família e os amigos
- Inclui portas Ethernet 10/100BaseT e USB que proporcionam conectividade com serviços de dados de alta velocidade ou outros serviços de Internet
- Assegura uma ampla interoperabilidade com a maioria dos provedores de serviço, em conformidade com os padrões 1.0, 1.1 e 2.0 das Especificações de Interface para Dados por Sistema de Cabo (*Data Over Cable System Interface Specifications - DOCSIS®*) juntamente com as especificações de PacketCable™ 1.0, proporcionando alto nível de desempenho e confiabilidade
- Inclui duas portas de telefonia RJ-11 para a conexão de telefones ou aparelhos de fax convencionais
- Permite o acoplamento de vários dispositivos em casa ou no escritório para uma conexão de alta velocidade e compartilhamento de arquivos e pastas, sem precisar primeiro copiá-los em um CD ou disquete

Introdução

- O modelo opcional inclui até duas baterias internas, tipo cartucho, de íon de lítio, que proporciona energia de reserva duradoura e conveniente.
- Possui operação *Plug and Play* para facilitar a configuração e a instalação;
- Oferece controle de acesso e tecnologia de *firewall* avançada;
- Utiliza design compacto e atrativo que permite a instalação vertical, horizontal ou montagem em parede;
- Permite atualizações automáticas do software pelo provedor de serviços;

O que vem na embalagem?

Ao receber seu gateway doméstico sem fio, você deve inspecionar o equipamento e os acessórios para verificar que todos os itens estejam na caixa e nenhum esteja danificado. A caixa contém os seguintes itens:



Uma das versões a seguir do gateway doméstico sem fio modelo DPC2434 com tecnologia VoIP:

- Com ou sem capacidade para bateria de reserva
- Com fonte de alimentação interna ou externa



Um cabo de força (modelos com fonte de alimentação interna)

ou



Um adaptador de energia (modelos que exigem fonte de alimentação externa)



Um cabo Ethernet (CAT5/RJ-45)



Um cabo USB



Um CD-ROM contendo o manual do usuário e os drivers USB



Cartucho de bateria de íon de lítio (opcional)

Se qualquer um destes itens estiver faltando ou danificado, entre em contato com o provedor de serviços para obter assistência. Os itens mostrados podem ser ligeiramente diferentes do produto real.

O que vem na embalagem?

Observações:

- Você vai precisar de um separador de sinal a cabo adicional e de cabos coaxiais RF padrão se quiser conectar um aparelho de vídeo, um equipamento DHCT (Digital Home Communications Terminal), conversor set-top ou TV à mesma conexão de cabo do gateway doméstico sem fio.
- Cabos e outros equipamentos necessários para serviços de telefonia devem ser comprados separadamente. Entre em contato com o provedor de serviços para se informar sobre equipamentos e cabos necessários para o serviço de telefonia.

Descrição do painel frontal

O painel frontal do gateway doméstico sem fio fornece LEDs indicadores de status, que indicam quão bem e em que estado o gateway doméstico sem fio está operando. Consulte *Funções dos LEDs indicadores de status no painel frontal* (na página 144) para obter mais informações sobre as funções dos LEDs indicadores de status no painel frontal.

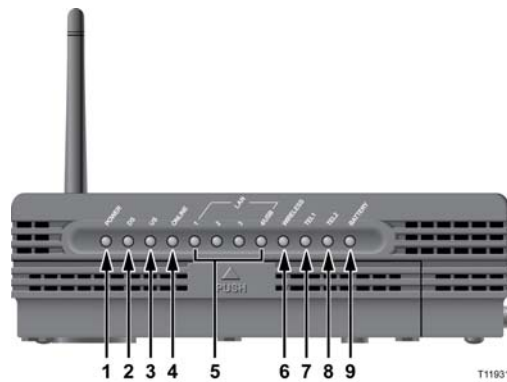

DPC2434

(com capacidade para bateria de reserva)

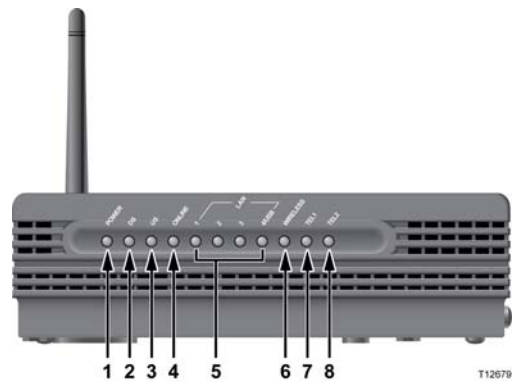

DPC2434

(sem capacidade para bateria de reserva)

- 1 **POWER** – A luz verde estável indica que a tensão de CA está sendo aplicada ao gateway doméstico sem fio. A tensão de CA deve estar disponível para recarregar a bateria opcional.
- 2 **DS** – Se aceso, indica que o gateway doméstico sem fio está recebendo dados da rede do serviço de cabo. Se piscando, indica que o gateway está procurando um sinal na rede.
- 3 **US** – Se aceso, indica que o gateway doméstico sem fio está enviando dados para uma rede do serviço de cabo. Se piscando, indica que o gateway está estabelecendo uma conexão upstream com a rede.
- 4 **ONLINE** – A luz verde estável indica que o gateway doméstico sem fio está registrado na rede e totalmente operacional
- 5 **LAN1 - LAN4/USB** – Se verde estável, indica que uma portadora Ethernet/USB está presente; se piscando, indica que os dados Ethernet/USB estão sendo transferidos entre o PC e o gateway doméstico sem fio.
- 6 **WIRELESS** – Se verde estável, indica que o ponto de acesso sem fio está ativado e operacional; se piscando, indica que dados estão sendo transferidos sem fio entre o PC e o gateway doméstico sem fio. Se apagado, o LED indica que o ponto de acesso sem fio foi desativado pelo usuário

Descrição do painel frontal

- 7 **TEL1** – A luz verde estável indica que o serviço de telefonia está ativado. Se piscando, indica que a linha 1 está sendo usada.
- 8 **TEL2** – A luz verde estável indica que o serviço de telefonia está ativado. Se piscando, indica que a linha 2 está sendo usada.
- 9 **BATTERY (somente em modelos opcionais)** – A luz verde estável indica que a bateria está carregada. Se piscando, indica que a bateria está com carga baixa. Se apagado, indica que o modem está funcionando com a energia da bateria ou que a bateria estiver sem carga ou com defeito.

Observações:

- Após o gateway doméstico sem fio ter se registrado com êxito à rede, os indicadores **POWER** (LED 1) e **ONLINE** (LED 4) ficam acesos continuamente para indicar que o cable modem está on-line e totalmente operacional.
- Os LEDs poderão apresentar um comportamento diferente quando o gateway doméstico sem fio estiver funcionando com bateria (sem tensão de CA). A maioria dos LEDs ficarão desativados se a unidade estiver sendo energizada pela bateria. Neste modo, o LED **POWER** pisca para indicar que a unidade está funcionando com a energia da bateria e que houve falha na tensão de CA.
- O cable modem deve operar apenas com a energia da bateria quando houver falha da tensão de CA. Se o LED **POWER** indicar que a unidade está operando com bateria, mas que *não* houve falha de tensão de CA, certifique-se de que o cabo de força CA esteja conectado a uma tomada elétrica de CA em funcionamento.
- A funcionalidade do gateway doméstico sem fio é desativada quando operar com energia de bateria e apenas o serviço de telefonia fica ativo.

Descrição do painel traseiro

A ilustração a seguir apresenta a descrição e função dos componentes do painel traseiro do DPC2434.

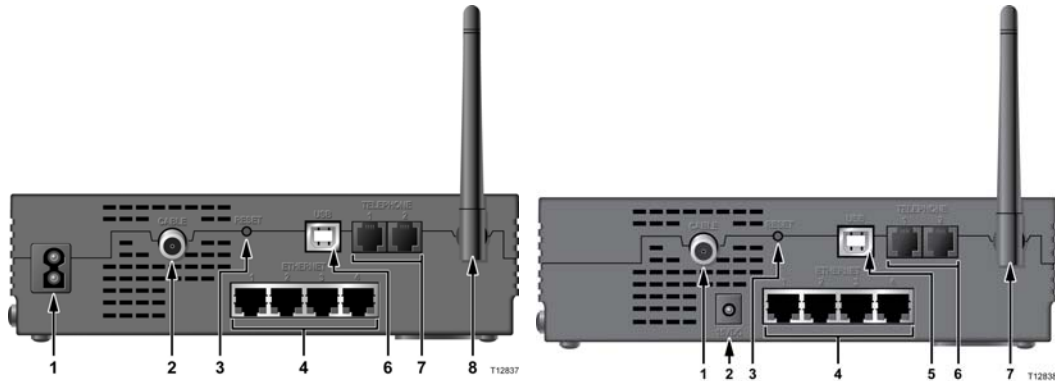

DPC2434 (com fonte de alimentação interna)

DPC2434 (com fonte de alimentação externa)

Importante! Não conecte o PC às portas Ethernet e USB ao mesmo tempo. Seu modem não funcionará adequadamente se ambas as portas Ethernet e USB estiverem conectadas a seu PC ao mesmo tempo.

- 1 **POWER** – Conecta o gateway doméstico sem fio ao cabo de tensão de CA fornecido com o produto.
- 2 **CABLE** – O conector F conecta-se ao sinal ativo do cabo do provedor de serviços a cabo.
- 3 **USB** – A porta USB 2.0 conecta-se com a porta USB no PC.
- 4 **ETHERNET** – Quatro portas Ethernet J-45 conectam-se à porta Ethernet no computador ou a um hub de Ethernet na rede doméstica.
- 5 **TELEPHONE 1/TEL 2** – As portas telefônicas RJ-11 conectam-se com os fios de telefones ou aparelhos de fax convencionais.

Descrição do painel traseiro

- 6 RESET** – Ativar este interruptor reinicializa o EMTA. Se este interruptor for pressionado por mais de dez segundos, a unidade será restaurada aos valores padrão de fábrica e o EMTA será reinicializado



AVISO:

O botão Reboot EMTA é somente para fins de manutenção. Não use esse botão a menos que instruído a fazê-lo pelo provedor de serviços. Se pressionado, as configurações feitas do cable modem poderão ser perdidas.

AVISO:

Evite danos ao equipamento. Use somente o adaptador de tensão de CA fornecido com o cable modem.

- 7 ANTENA** – Fornece a conexão de comunicação do ponto de acesso sem fio (WAP) integrado para permitir que dispositivos sem fio comuniquem-se com o cable modem.

Melhor local para instalar o gateway doméstico sem fio

O local ideal para instalar o gateway doméstico sem fio deve proporcionar acesso a tomadas e a outros dispositivos. Considere o layout da casa ou escritório e consulte o provedor de serviços a cabo para selecionar o melhor local para o gateway. Leia este manual do usuário inteiro antes de decidir onde colocar seu gateway doméstico sem fio.

Considere estas recomendações:

- Posicione o computador e o gateway doméstico sem fio para que estejam localizados próximos à tomada elétrica.
- Posicione o computador e o gateway doméstico sem fio de modo que estejam localizados próximos de uma conexão de entrada de cabo existente para eliminar a necessidade de uma tomada de cabo adicional. Deverá haver espaço suficiente para que os cabos fiquem longe do modem e do computador sem deformá-los ou dobrá-los.
- O fluxo de ar ao redor do gateway doméstico sem fio não deve ser restringido.
- Escolha um local que proteja o gateway doméstico sem fio de distúrbios ou danos acidentais.

Requisitos do sistema para a conexão com a Internet

Para assegurar que o gateway doméstico sem fio opere de modo eficiente para o serviço de Internet de alta velocidade, certifique-se de que todos os dispositivos da Internet em seu sistema atendam ou excedam os seguintes requisitos mínimos de software e hardware.

Obs.: você também precisará de uma linha de entrada de cabo ativa e de uma conexão com a Internet.

Requisitos mínimos de sistema para um PC

- PC com processador Pentium MMX 133 ou superior
- 32 MB de RAM
- Software para navegar na Web
- Unidade de CD-ROM

Requisitos mínimos de sistema para Macintosh

- MAC OS 7.5 ou superior
- 32 MB de RAM

Requisitos mínimos de sistema para uma conexão Ethernet

- PC com sistema operacional Microsoft Windows 95 (ou superior) com protocolo TCP/IP instalado, ou computador Apple Macintosh com protocolo TCP/IP instalado
- Placa de interface de rede (NIC) Ethernet 10/100BaseT ativa instalada

Requisitos mínimos de sistema para uma conexão USB.

- PC com sistema operacional Microsoft Windows 98SE, ME, 2000 ou XP
- Porta USB mestre instalada no PC

Configuração da conta de acesso à Internet de alta velocidade

Antes de usar o gateway doméstico sem fio, você precisa ter uma conta de acesso à Internet de alta velocidade. Se não houver uma conta de acesso à Internet de alta velocidade, será necessário criar uma conta com o provedor de serviços a cabo local. Escolha uma das duas opções desta seção.

Não tenho conta de acesso à Internet de alta velocidade

Se você *não* tiver uma conta de acesso à Internet de alta velocidade, o provedor de serviços estabelecerá a conta e se torna o provedor de serviços de Internet (ISP). O acesso à Internet permite enviar e receber e-mails, acessar a World Wide Web e obter outros serviços pela Internet.

Você precisará fornecer as seguintes informações ao provedor de serviços:

- Número de série do modem.
- Caracteres do endereço MAC (Media Access Control) a do modem.

Estes números aparecem em uma etiqueta de código de barras localizada no gateway doméstico sem fio. O número de série consiste em uma série de caracteres alfanuméricos precedidos por **S/N**. O endereço MAC é constituído de uma série de caracteres alfanuméricos precedidos por **CM MAC**. A ilustração a seguir mostra um exemplo de etiqueta de código de barras.

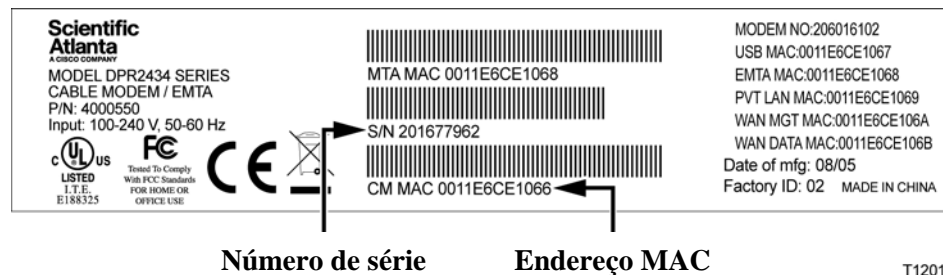

Número de série

Endereço MAC

T12013

Anote esses números no espaço fornecido aqui.

Número de série _____

Endereço MAC _____

Configuração da conta de acesso à Internet de alta velocidade

Já tenho uma conta de acesso à Internet de alta velocidade

Se você já tiver uma conta de acesso à Internet de alta velocidade, informe-a ao provedor de serviços o número de série e o endereço MAC do gateway doméstico sem fio. Consulte as informações sobre número de série e endereço MAC listadas anteriormente nesta seção.

Obs.: pode ser que você não consiga continuar usando sua conta de e-mail existente com o gateway doméstico sem fio. Entre em contato com o provedor de serviços para obter mais informações.

Conexão dos dispositivos para usar a Internet

Você pode usar o gateway doméstico sem fio para acessar a Internet e pode compartilhar a conexão de Internet com outros dispositivos da Internet em sua casa ou escritório. O compartilhamento de uma conexão entre diversos dispositivos é chamado rede.

Conexão e instalação de dispositivos da Internet

Você precisa conectar e instalar o gateway doméstico sem fio para acessar a Internet. É possível que o provedor disponha de um instalador profissional. Entre em contato com o provedor de serviços para solicitar assistência.

Para conectar dispositivos

O diagrama a seguir ilustra uma das várias opções de conexão à rede disponíveis.

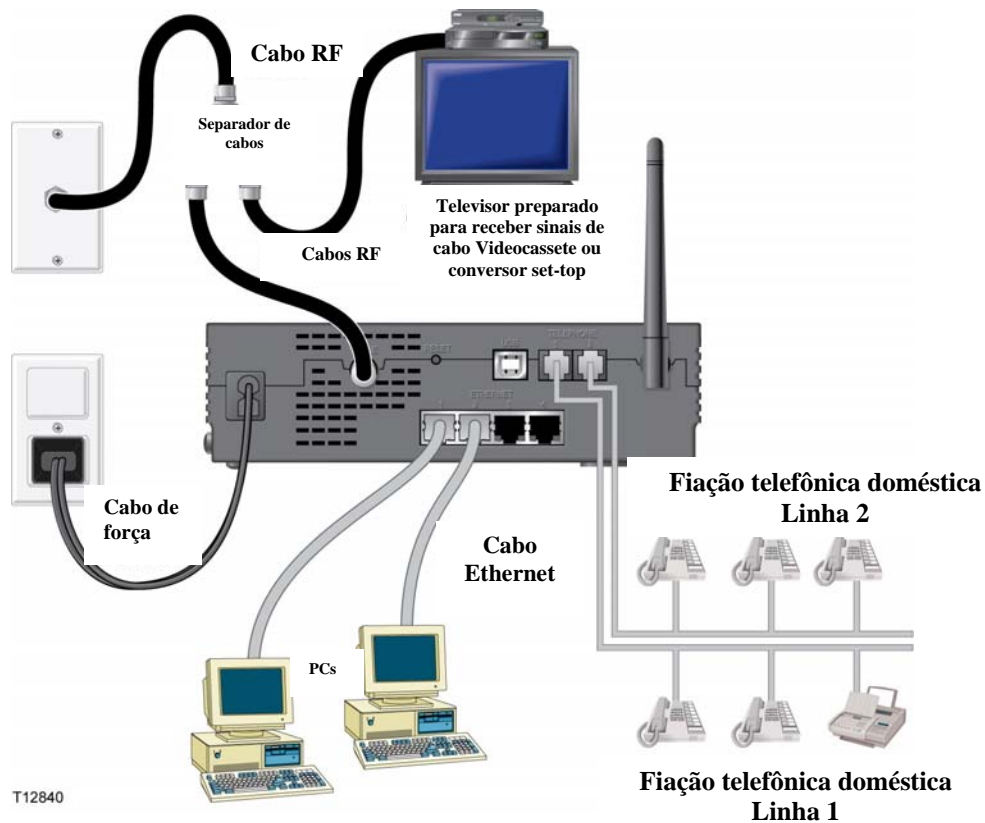

Conexão do modem para serviços de dados de alta velocidade



ATENÇÃO:

Para evitar lesões pessoais ou danos ao equipamento, siga as etapas na ordem exata mostrada.

- 1 Desligue o PC e desconecte-o da tomada.
- 2 Conecte o PC a uma porta **ETHERNET** ou à porta **USB** usando o cabo de dados adequado. *Não* conecte o PC às portas *Ethernet* e *USB* ao mesmo tempo. Você pode conectar dois PCs separados ao gateway doméstico sem fio ao mesmo tempo, conectando um PC à porta Ethernet e um PC à porta USB.
- 3 Conecte o cabo coaxial RF ativo ao conector **CABLE**. Use um separador de sinal a cabo opcional para acrescentar uma TV, um equipamento DHCT, um conversor *set-top* ou um aparelho de vídeo.
- 4 Insira o cabo de força CA ao conector **POWER** na parte traseira do gateway doméstico sem fio e em seguida conecte o cabo a uma fonte de tensão CA.
- 5 Conecte e ligue os dispositivos em rede, incluindo o PC. O gateway doméstico sem fio começará a pesquisar automaticamente para localizar e acessar a rede de dados de banda larga. Esse processo pode levar até cinco minutos. O modem estará pronto para ser usado quando o LED indicador de status **ONLINE** no painel frontal parar de piscar e ficar aceso continuamente.
- 6 A próxima etapa da configuração do gateway doméstico sem fio é configurar os dispositivos de Internet para o acesso à Internet. Escolha uma das duas opções a seguir:
 - Se você quiser usar as conexões Ethernet, precisará configurar o protocolo TCP/IP. Para configurar o protocolo TCP/IP, vá para *Configuração do Protocolo TCP/IP*. (na página 25).
 - Se você quiser usar as conexões USB, precisará instalar os drivers USB. Para instalar os drivers USB, vá para *Instalação dos drivers USB* (na página 28).

Configuração do protocolo TCP/IP

Para configurar o protocolo TCP/IP, você precisa ter uma placa de interface de rede (NIC) Ethernet com o protocolo de comunicações TCP/IP instalado no sistema. O TCP/IP é um protocolo de comunicações usado para acessar a Internet. Esta seção contém instruções para configurar o TCP/IP nos dispositivos de Internet para que operem com o gateway doméstico sem fio nos ambientes Microsoft Windows ou Macintosh.

Configuração de TCP/IP nos dispositivos de Internet

O protocolo TCP/IP em um ambiente Microsoft Windows é diferente para cada versão do Windows. Siga as instruções adequadas desta seção para o sistema operacional.

Configuração do TCP/IP em sistemas Windows 95, 98, 98SE ou ME

- 1 Clique em **Iniciar**, selecione **Configurações** e escolha **Painel de controle**.
- 2 Clique duas vezes **no ícone de Rede** na janela do Painel de controle.
- 3 Leia a lista dos componentes de rede instalados sob a guia **Configurações** para verificar se o PC contém o adaptador Ethernet/protocolo TCP/IP.
- 4 O protocolo TCP/IP está listado na lista de rede dos componentes instalados?
 - Se **sim**, vá para a etapa 7.
 - Se **não**, clique em **Adicionar**, clique em **Protocolo**, clique em **Adicionar** e em seguida vá para a etapa 5.
- 5 Clique em **Microsoft** na lista de fabricantes.
- 6 Clique em **TCP/IP** na lista de Protocolos de rede, e clique em **OK**.
- 7 Clique no **protocolo Adaptador Ethernet TCP/IP** e em seguida **escolha Propriedades**.
- 8 Clique na guia **Endereço IP** e em seguida selecione **Obter um endereço IP automaticamente**.
- 9 Clique na guia **Gateway** e verifique se esses campos estão em branco. Se não estiverem em branco, destaque e apague todas as informações dos campos.
- 10 Clique na guia **Configuração DNS** e em seguida selecione **Desativar DNS**.
- 11 Clique em **OK**.
- 12 Clique em **OK** quando o sistema terminar de copiar os arquivos e em seguida feche todas as janelas de rede.

Configuração do protocolo TCP/IP

- 13 Clique em **SIM** para reiniciar o computador quando a caixa de diálogo Alteração das configurações do sistema abrir. O computador será reiniciado. O protocolo TCP/IP está agora configurado no PC e os dispositivos de Ethernet estão prontos para uso.
- 14 Tente acessar a Internet. Se não conseguir acessar a Internet, vá para *Solução de problemas*. (na página 140). Se você ainda não conseguir acessar a Internet, entre em contato com o provedor de serviços para obter assistência.

Configuração do TCP/IP em sistemas Windows 2000

- 1 Clique em **Iniciar**, selecione **Configurações** e escolha **Conexões dial-up e de rede**.
- 2 Clique duas vezes no ícone **Conexão local** na janela Conexões dial-up e de rede.
- 3 Clique em **Propriedades** na janela Status da Conexão de Rede Local.
- 4 Clique em **Internet Protocol (TCP/IP)** na janela Propriedades da Conexão de Rede Local e clique em **Propriedades**.
- 5 Selecione **Obter um endereço IP automaticamente** e **Obter endereço do servidor DNS automaticamente** na janela Propriedades do Internet Protocol (TCP/IP) e então clique em **OK**.
- 6 Clique em **Sim** para reiniciar seu computador quando a janela Rede local abrir. O computador será reiniciado. O protocolo TCP/IP agora está configurado em seu PC e os dispositivos de Ethernet estão prontos para uso.
- 7 Tente acessar a Internet. Se não conseguir acessar a Internet, vá para *Solução de problemas*. (na página 140). Se você ainda não conseguir acessar a Internet, entre em contato com o provedor de serviços para obter assistência.

Configuração do TCP/IP em sistemas Windows XP

- 1 Clique em **Iniciar**, e dependendo da configuração do menu Iniciar, escolha uma das seguintes opções:
 - Se estiver usando o Menu Iniciar padrão do Windows XP, selecione **Conectar a**, escolha **Mostrar todas as conexões** e então vá para a etapa 2.
 - Se estiver usando o Menu Iniciar clássico do Windows XP, selecione **Configurações**, escolha **Conexões de Rede**, clique em **Conexão local** e então, vá para a etapa 3.
- 2 Clique duas vezes no ícone **Conexão local** na seção Rede local ou Internet de alta velocidade da janela Conexões de Rede.
- 3 Clique em **Propriedades** na janela Status da conexão local.
- 4 Clique em **Internet Protocol (TCP/IP)** e em **Propriedades** na janela Propriedades da Conexão da Rede Local.
- 5 Selecione **Obter um endereço IP automaticamente** e **Obter o endereço dos servidores DNS automaticamente** na janela Propriedades do Internet Protocol (TCP/IP) e então clique em **OK**.

- 6 Clique em **Sim** para reiniciar seu computador quando a janela Rede Local se abrir. O computador será reiniciado. O protocolo TCP/IP agora está configurado em seu PC e os dispositivos de Ethernet estão prontos para uso.
- 7 Tente acessar a Internet. Se não conseguir acessar a Internet, vá para *Solução de problemas*. (na página 140). Se você ainda não conseguir acessar a Internet, entre em contato com o provedor de serviços para obter assistência.

Configuração do TCP/IP em sistemas Macintosh

- 1 Clique no ícone **Apple** no canto superior esquerdo do Buscador. Navegue para baixo até **Control Panels (Painéis de controle)**, e clique em **TCP/IP**.
- 2 Clique em **Edit (Editar)** no Finder (Buscador) a parte superior da tela. Navegue para baixo até a parte inferior do menu, em seguida clique em **User Mode (Modo do usuário)**.
- 3 Clique em **Advanced (Avançado)** na janela User Mode e clique em **OK**.
- 4 Clique nas setas do seletor Up/Down localizadas à direita da seção Connect Via (Conectar via) da janela TCP/IP e clique em **Using DHCP Server (Usar o servidor DHCP)**.
- 5 Clique em **Options (Opções)** na janela TCP/IP e clique em **Active (Ativo)** na janela TCP/IP Options (Opções de TCP/IP).

Obs.: certifique-se de que a opção **Load only when needed option (Carregar somente quando necessário)** não esteja selecionada.

- 6 Certifique-se de que a opção **Use 802.3 (Usar 802.3)** localizada no canto superior direito da janela TCP/IP não esteja selecionada. Se houver uma marca de seleção na opção, desmarque a opção e, então, clique em **Info** no canto inferior esquerdo.
- 7 Há um endereço de hardware nessa janela?
 - Se **sim**, clique em **OK**. Para fechar a janela TCP/IP Control Panel (Painel de controle TCP/IP), clique em **File (Arquivo)** e então role para baixo para clicar em **Close (Fechar)**. Você completou este procedimento.
 - Se **não**, você precisa desligar o Macintosh.
- 8 Com a energia desligada, pressione e segure simultaneamente as teclas **Comando (Apple), Opção e as teclas P e R no teclado**. Mantendo estas teclas pressionadas, ligue seu Macintosh, mas não solte as teclas até ouvir o Apple soar pelo menos três vezes. Em seguida solte as teclas e deixe o computador reiniciar.
- 9 Quando o computador estiver totalmente reinicializado, repita as etapas 1 a 7 para verificar se todas as configurações TCP/IP estão corretas. Se o computador ainda não tiver um endereço de hardware, entre em contato com o técnico autorizado da Apple ou com o representante da Apple para obter assistência adicional.

Instalação dos drivers USB

Para instalar os drivers USB, o PC precisa estar equipado com uma interface de rede USB e um sistema operacional Microsoft Windows 98SE, ME, 2000 ou XP. Esta seção contém instruções para instalar os drivers USB para o gateway doméstico sem fio.

Obs.: se você não estiver usando a interface USB, pule esta seção.

Instalação de drivers USB

Os procedimentos de instalação do driver USB são diferentes para cada sistema operacional. Siga as instruções adequadas desta seção para o sistema operacional.

Instalação de drivers USB em sistemas Windows 2000

- 1 Insira o **disco de instalação do driver do cable modem USB** na unidade de CD-ROM do PC.
- 2 Espere até que os LEDs indicadores de status **POWER** e **ONLINE** no painel frontal do gateway doméstico sem fio acendam com verde constante.
- 3 Clique em **Próximo** na janela Found New Hardware Wizard (Assistente Novo Hardware Encontrado).
- 4 Selecione **Search for a suitable driver for my device (recommended) (Pesquisar o melhor driver para o dispositivo (recomendado))** na janela Found New Hardware Wizard e clique em **Next (Avançar)**.
- 5 Selecione os drives de **CD-ROM** na janela Found New Hardware Wizard e clique em **Next**.
- 6 Clique em **Next** na janela Found New Hardware Wizard. O sistema busca procura o arquivo do driver para o dispositivo de hardware.
- 7 Após o sistema encontrar o driver USB, a janela Digital Signature Not Found (Assinatura digital não encontrada) será exibida, com uma mensagem de confirmação para continuar a instalação.
- 8 Clique em **Yes (Sim)** para continuar a instalação. A janela Found New Hardware Wizard reabre com a mensagem de que a instalação está concluída.
- 9 Clique em **Finish (Concluir)** para fechar a janela do Found New Hardware Wizard. Os drivers USB agora estão instalados no PC e os dispositivos USB estão prontos para uso.
- 10 Tente acessar a Internet. Se não conseguir acessar a Internet, vá para **Solução de problemas**. (na página 140). Se você ainda não conseguir acessar a Internet, entre em contato com o provedor de serviços para obter assistência.

Instalação de drivers USB em sistemas Windows XP

- 1 Insira o **Disco de Instalação do Driver do cable modem USB** na unidade de CD-ROM do PC.
- 2 Espere até que os LEDs indicadores de status **POWER** e **ONLINE** no painel frontal do gateway doméstico sem fio acendam com verde constante.
- 3 Selecione **Instalar de uma lista ou local específico (Avançado)** na janela Assistente para adicionar novo hardware e clique em **Próximo**.
- 4 Selecione **Pesquisar mídia removível (disquete, CD-ROM)** na janela Novo Hardware Encontrado e clique em **Próximo**.
- 5 Clique em **Continuar assim mesmo** na janela Instalação de hardware para continuar a instalação. A janela Assistente para adicionar novo hardware reabre com a mensagem de que a instalação está concluída.
- 6 Clique em **Concluir** para fechar a janela Assistente para adicionar novo hardware. Os drivers USB agora estão instalados no PC e os dispositivos USB estão prontos para uso.
- 7 Tente acessar a Internet. Se não conseguir acessar a Internet, vá para **Solução de problemas**. (na página 140). Se você ainda não conseguir acessar a Internet, entre em contato com o provedor de serviços para obter assistência.

Requisitos dos dispositivos de rede Ethernet

Quantos dispositivos de rede Ethernet posso conectar?

O gateway doméstico sem fio da Scientific Atlanta tem capacidade para vários dispositivos de rede Ethernet pela utilização de hubs de Ethernet externos, que devem ser comprados separadamente.

Teoricamente, o número máximo de dispositivos de rede Ethernet comportados pelo gateway doméstico sem fio é 63. Contudo, sob circunstâncias normais, o número de dispositivos conectados deve ser muito menor.

Entre em contato o provedor de serviços para obter informações adicionais sobre o número máximo de dispositivos de rede Ethernet que podem ser conectados ao gateway doméstico sem fio para manter o desempenho de rede ideal.

Requisitos de cabeamento da rede Ethernet

Vários fatores podem impactar o limite da rede na prática. Embora o gateway doméstico sem fio esteja projetado para comportar vários dispositivos de rede Ethernet, é importante analisar as características de toda a rede, e não apenas de cada nó individual.

Teoricamente, a distância entre dois hubs de Ethernet 10/100BaseT CAT-5 é de 100 metros (382 pés). Entre em contato com o provedor de serviços ou consulte a documentação dos dispositivos de rede Ethernet para obter maiores informações.

Obs.: a Scientific Atlanta recomenda o uso de cabos CAT-5 para Ethernet.

Preciso configurar protocolo TCP/IP no computador?

Para usar os dispositivos de rede Ethernet em sua rede, o protocolo TCP/IP deve ser devidamente configurado no PC. Consulte *Configuração do protocolo TCP/IP*. (na página 25) para obter informações detalhadas sobre como configurar o protocolo TCP/IP.

Seleção e posicionamento dos dispositivos de rede Ethernet

Você pode usar uma grande variedade de dispositivos de rede Ethernet com o gateway doméstico sem fio. Entre eles, placas NIC, hubs, bridges, etc. Entre em contato com o provedor de serviços ou consulte a documentação dos dispositivos de rede Ethernet para obter informações adicionais sobre a configuração de dispositivos de rede Ethernet.

Melhor local para os dispositivos de rede Ethernet

Você deve consultar o provedor de serviços sobre o melhor local para posicionar os dispositivos de rede Ethernet. Considere estas recomendações:

- Localização das saídas de cabo bidirecional
- Distância entre os dispositivos de rede Ethernet e o gateway doméstico sem fio
- Localização dos computadores e outros equipamentos das tomadas elétricas
- Facilidade de instalação do cabo de Ethernet até os dispositivos de rede Ethernet

Agora que você já selecionou um local para os dispositivos de rede Ethernet, o próximo passo é posicioná-los e conectá-los. Consulte *Conexão dos dispositivos de rede Ethernet*. (na página 32).

Conexão dos dispositivos de rede Ethernet

Conexão dos dispositivos de Ethernet

Você deve conectar os dispositivos de Ethernet para usá-los com o gateway doméstico sem fio. É possível que o provedor disponha de um instalador profissional. Entre em contato com o provedor de serviços para solicitar assistência.

O diagrama a seguir ilustra uma das várias opções de conexão de rede Ethernet disponíveis.

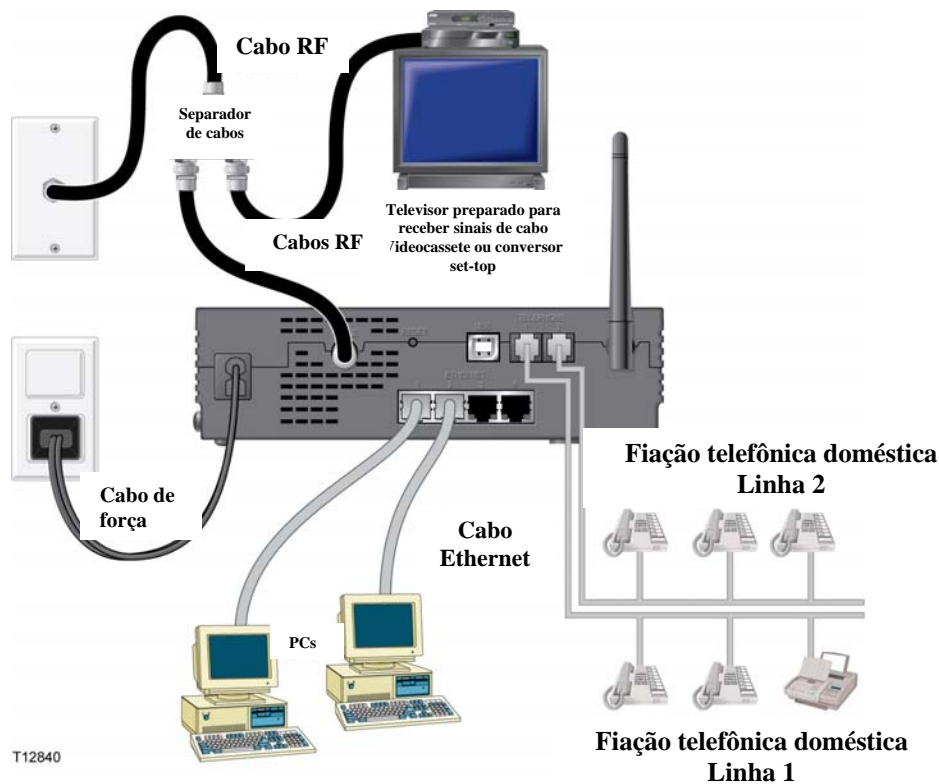

ATENÇÃO:

Voltagens elétricas perigosas podem estar presentes em qualquer fiação conectada. A fiação e as conexões de Ethernet devem estar adequadamente isoladas para evitar choque elétrico. Desconecte o gateway doméstico sem fio da energia elétrica antes de tentar conectar qualquer dispositivo.

Para evitar lesões pessoais, siga as etapas de conexão na ordem exata em que estão mostradas.



AVISO:

Para evitar possíveis danos ao equipamento, desconecte qualquer outro serviço antes de conectar o gateway doméstico sem fio a outros dispositivos.

Leia os alertas e advertências nesta página. Depois, siga os procedimentos de instalação descritos adiante neste manual para garantir a operação apropriada do gateway doméstico sem fio ao conectar dispositivos de rede Ethernet.

- 1 Selecione os locais para os dispositivos de rede Ethernet. Para obter informações adicionais, consulte *Seleção e posicionamento dos dispositivos de rede Ethernet*. (na página 31).
- 2 Conecte a porta Ethernet do gateway doméstico sem fio no PC.
- 3 Conecte dispositivos de rede Ethernet adicionais, conectando um hub ou roteador Ethernet no gateway doméstico sem fio.
- 4 Conecte o cabo coaxial RF ativo no conector **CABLE** localizado na parte traseira do gateway doméstico sem fio. Use um separador de sinal a cabo opcional para acrescentar uma TV, um equipamento DHCT, um conversor *set-top* ou um aparelho de vídeo.
- 5 Depois de concluir todas as conexões, insira o plugue do cabo de tensão de CA no conector **POWER** localizado na parte traseira do gateway doméstico sem fio e conecte o fio em uma tomada elétrica de CA.
- 6 O gateway doméstico sem fio começará a fazer uma busca automática para localizar e acessar a rede. Em algumas circunstâncias incomuns, este processo poderá levar até 5 minutos. O gateway doméstico sem fio estará pronto para ser usado quando o LED indicador de status **ONLINE** no painel frontal parar de piscar e ficar aceso continuamente.
- 7 Certifique-se de que todos os dispositivos de rede Ethernet estejam funcionando adequadamente.

Obs.: você não poderá verificar o LED indicador de status no painel frontal do gateway doméstico sem fio até que um ou mais dispositivos de rede Ethernet estejam conectados ao gateway doméstico sem fio.

Requisitos dos dispositivos de rede USB

Quantos dispositivos USB posso conectar?

Você pode conectar um PC ou outro dispositivo USB à porta USB do EMTA.

Quais são os requisitos de fiação?

A Scientific Atlanta recomenda o uso do cabo USB 1.1 fornecido com o modem.

Preciso instalar drivers USB no computador?

Para usar dispositivos de rede USB, você deverá ter os drivers USB instalados no PC. Consulte *Instalação dos drivers USB* (na página 28) para obter informações sobre como instalar drivers USB.

Seleção e posicionamento dos dispositivos de rede USB

Você pode usar uma grande variedade de dispositivos de rede USB com o gateway doméstico sem fio. Entre eles, computadores de mesa, laptops, dispositivos com portas USB e outros adaptadores USB.

Entre em contato com o provedor de serviços ou consulte a documentação dos dispositivos de rede USB para obter informações adicionais sobre a seleção de dispositivos de rede USB.

Qual é o melhor local para os dispositivos de rede USB?

Você deve consultar o provedor de serviços sobre o melhor local para posicionar os dispositivos de rede USB. Considere estas recomendações:

- Localização das saídas de cabo bidirecional
- Distância entre os dispositivos de rede USB e o gateway doméstico sem fio
- Localização dos computadores e outros equipamentos das tomadas elétricas
- Facilidade de instalação do cabo de Ethernet até os dispositivos de rede USB

Agora que você já selecionou um local para os dispositivos de rede USB, o próximo passo é posicioná-los e conectá-los. Consulte *Conexão dos dispositivos de rede USB*. (na página 36).

Conexão dos dispositivos de rede USB

Conexão dos dispositivos USB

Você deve conectar os dispositivos USB para usá-los com o gateway doméstico sem fio. É possível que o provedor disponha de um instalador profissional. Entre em contato com o provedor de serviços para solicitar assistência.

O diagrama a seguir ilustra uma das várias opções de conexão de rede USB disponíveis.

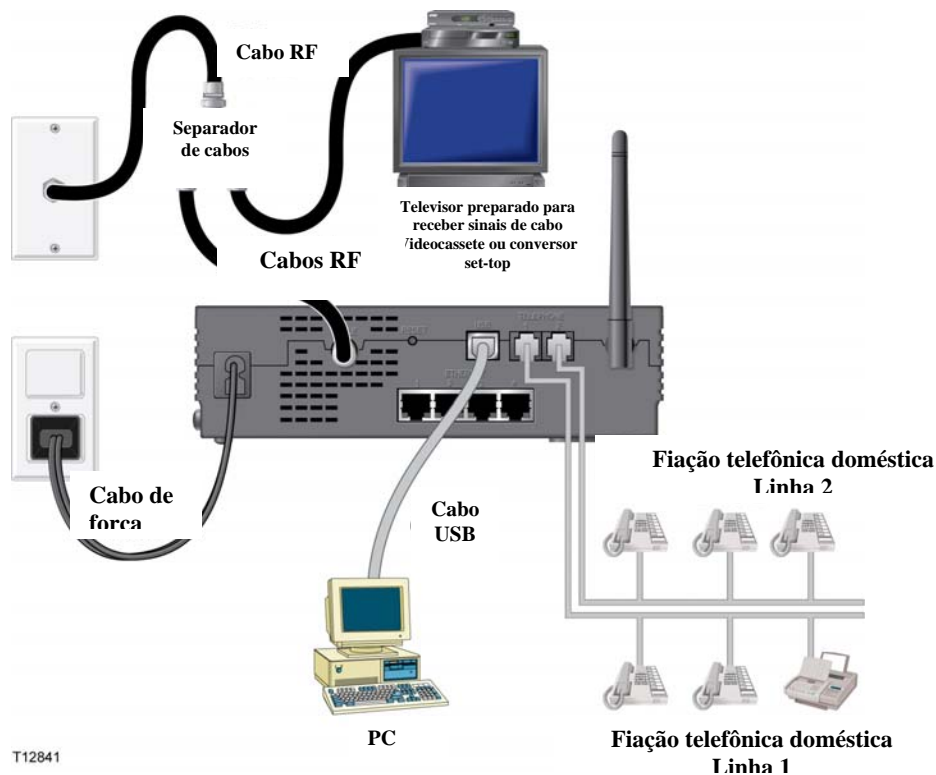

T12841



ATENÇÃO:

Voltagens elétricas perigosas podem estar presentes em qualquer fiação conectada. A fiação e as conexões de USB devem estar adequadamente isoladas para evitar choque elétrico. Desconecte o gateway doméstico sem fio da energia elétrica antes de tentar conectar qualquer dispositivo.

Para evitar lesões pessoais, siga estes passos na ordem exata em que estão mostrados.



AVISO:

Para evitar possíveis danos ao equipamento, desconecte qualquer outro serviço antes de conectar o gateway doméstico sem fio a outros dispositivos.

Leia os alertas e advertências nesta página. Então, siga os procedimentos de instalação subsequentes para garantir a operação apropriada do gateway doméstico sem fio ao conectar dispositivos de rede USB.

Obs.: certifique-se de ter instalado os drivers USB no PC antes de continuar com estas instruções. Consulte *Instalação dos drivers USB* (na página 28) para obter informações adicionais sobre como instalar os drivers USB.

1 Selecione os locais para os dispositivos de rede USB. Para obter informações adicionais, consulte *Seleção e posicionamento dos dispositivos de rede USB*. (na página 35).

2 Conecte a porta USB no gateway doméstico sem fio do computador.

3 Conecte um ou mais dispositivos de rede USB no cable modem.

Obs.: se você quiser conectar mais de um dispositivo de rede USB ao gateway doméstico sem fio ou ao computador, precisará comprar e instalar um hub USB.

4 Conecte o cabo coaxial RF ativo no conector **CABLE** localizado na parte traseira do gateway doméstico sem fio. Use um separador de sinal a cabo opcional para acrescentar uma TV, um equipamento DHCT, um conversor *set-top* ou um aparelho de vídeo.

5 Depois de concluir todas as conexões, insira o plugue do cabo de tensão de CA no conector **POWER** localizado na parte traseira do gateway doméstico sem fio e conecte o fio em uma tomada elétrica de CA.

6 O gateway doméstico sem fio começará a fazer uma busca automática para localizar e acessar a rede. Esse processo pode levar até cinco minutos. O gateway doméstico sem fio estará pronto para ser usado quando o LED indicador de status **ONLINE** no painel frontal parar de piscar e ficar aceso continuamente.

7 Certifique-se de que todos os dispositivos de rede USB estejam funcionando adequadamente.

Obs.: você só poderá verificar o LED indicador de status no painel frontal do gateway doméstico sem fio quando pelo menos um dispositivo de rede USB estiver conectado e operando na rede.

Diagnóstico de problemas de instalação do serviço de Internet

Não consigo me conectar à Internet

- Verifique se o plugue do cabo de força do gateway doméstico sem fio está conectado adequadamente à tomada elétrica.
- Verifique se o cabo de força do gateway doméstico sem fio não está conectado a uma tomada elétrica controlada por um interruptor de parede. Se um interruptor de parede controla a tomada elétrica, certifique-se que esteja na posição Ligado (ON).
- Verifique se os indicadores **POWER** e **CABLE** no painel frontal do gateway doméstico sem fio estão acesos.
- Verifique se os indicadores do roteador ou outro equipamento de conexão de rede estão acesos.
- Verifique se todos os cabos estão conectados corretamente e se você está usando os cabos corretos.
- Verifique se o serviço de cabo está ativo e se é bidirecional.
- Verifique se o TCP/IP está instalado e configurado corretamente se estiver usando a conexão Ethernet.
- Verifique se seguiu os procedimentos em Instalação dos drivers USB (na página 28) se estiver usando a conexão USB.
- Verifique se ligou para o provedor de serviços e deu a eles o número de série e endereço MAC do gateway doméstico sem fio.
- Se você estiver usando um separador de sinal a cabo para poder conectar o cabo a outros dispositivos, remova o separador e reconecte o cabo para que o gateway doméstico sem fio seja conectado diretamente à entrada principal do cabo. Se o gateway doméstico sem fio funcionar corretamente, o separador de sinal do cabo pode estar defeituoso e, nesse caso, precisar ser substituído.
- Para o melhor desempenho de uma conexão Ethernet, seu PC deve estar equipado com uma placa de interface de rede 10/100BaseT.

O gateway doméstico sem fio não reconhece a rede do serviço de cabo.

- O gateway doméstico sem fio funciona com um cabo coaxial RF padrão de 75 ohms. Se você estiver usando um cabo diferente, o gateway doméstico sem fio não funcionará corretamente. Entre em contato com o provedor de serviços para determinar se está usando o cabo correto.
- Você vai precisar renovar o endereço IP no PC. Consulte *Renovação do endereço IP no PC* (na página 40) para obter instruções sobre como renovar o endereço IP do sistema operacional específico.
- A interface USB pode não estar funcionando direito. Consulte as informações sobre resolução de problemas na documentação de USB.

Diagnóstico de problemas de instalação do serviço de Internet

Renovação do endereço IP no PC

Se o PC não consegue acessar a Internet depois que o gateway doméstico sem fio estiver on-line, é possível que o PC não tenha renovado o endereço IP. Siga as instruções apropriadas nesta seção sobre como renovar o endereço IP no sistema operacional do PC.

Renovação do endereço IP em sistemas Windows 95, 98, 98SE e ME

- 1 Clique em **Iniciar** e em **Executar** para abrir a janela Executar.
- 2 Digite **wiipcfg** no campo Abrir e clique em **OK** para executar o comando wiipcfg. A janela Configuração de IP será exibida.
- 3 Clique na seta para baixo à direita do campo superior e selecione o adaptador Ethernet que está instalado no PC. A janela Configuração de IP exibe as informações do adaptador Ethernet.
- 4 Clique em **Liberar** e em **Renovar**. A janela Configuração de IP exibe um novo endereço IP.
- 5 Clique em **OK** para fechar a janela Configuração de IP. Você concluiu este procedimento.

Obs.: se você não conseguir acessar a Internet, entre em contato com o provedor de serviços para obter assistência adicional.

Como renovar o endereço IP em sistemas Windows NT, 2000 ou XP

- 1 Clique em **Iniciar** e em **Executar**. A janela Executar será exibida.
- 2 Digite **cmd** no campo Abrir e clique em **OK**. Uma janela com comando prompt será exibida.
- 3 Digite **ipconfig/release** no comando prompt C:/ e pressione **Enter**. O sistema libera o endereço IP.
- 4 Digite **ipconfig/renew** no prompt de comando C:/ e pressione **Enter**. O sistema exibe um novo endereço IP.
- 5 Clique no **X** no canto superior direito da janela para fechar a janela do Prompt de comando. Você completou este procedimento.

Obs.: se você não conseguir acessar a Internet, entre em contato com o provedor de serviços para obter assistência adicional.

Quais são os requisitos dos dispositivos de rede USB?

Quantos dispositivos sem fio posso conectar?

O DPC2434 serve como ponto de acesso sem fio (WAP). O WAP no DPC2434 fornece serviço de rede sem fio a vários dispositivos de rede sem fio. Entre em contato com o provedor de serviços para obter informações adicionais sobre o número máximo de dispositivos de rede Ethernet que podem ser conectados ao DPC2434 e manter o desempenho de rede ideal.

Quais são os requisitos da rede sem fio?

É importante analisar as características de toda a rede e não apenas de cada nó individual. Teoricamente, a distância entre dispositivos de rede sem fio é 30 m (100 pés) dentro de um prédio, e 90 m (300 pés) ao ar livre.

Vários fatores podem impactar o limite da rede na prática. Entre em contato com o provedor de serviços ou consulte a documentação dos dispositivos de rede Ethernet para obter maiores informações.

Seleção e posicionamento dos dispositivos de rede sem fio

Você pode usar uma grande variedade de dispositivos de rede sem fio com seu gateway doméstico sem fio. Entre eles: computadores, PDAs, etc. Na rede sem fio, todos os dispositivos afetam as características da rede, porque cada dispositivo transmite um sinal sem fio. Entre em contato com o provedor de serviços ou consulte a documentação do dispositivo de rede sem fio para obter informações adicionais sobre como escolher os dispositivos de rede sem fio apropriados para a rede de casa ou do escritório.

Melhor local para os dispositivos de rede sem fio

Você deve consultar o provedor de serviços sobre o melhor local para posicionar os dispositivos de rede sem fio. Considere estas recomendações:

- Distância entre o gateway doméstico sem fio e os dispositivos de rede sem fio.
- Não coloque o gateway doméstico sem fio perto de superfícies metálicas que possam bloquear o caminho das comunicações sem fio. A comunicação sem fio é feita na "linha de visão" através de paredes não metálicas. No entanto, quanto mais estruturas (paredes) o sinal atravessar, mais fraco ele será recebido.
- Não coloque os dispositivos de rede sem fio perto de um forno de microondas. Quando estão em operação, os fornos de microondas podem interferir com as transmissões sem fio.
- Não coloque os dispositivos de rede sem fio perto de telefones sem fio de 2.4 GHz, porque esses telefones podem também causar interferência na rede sem fio.

Agora que você já selecionou um local para os dispositivos de rede sem fio, o próximo passo é posicioná-los e conectá-los. Consulte *Instalação dos dispositivos de rede sem fio*. (na página 43).

Instalação dos dispositivos de rede sem fio

Instalação dos dispositivos de rede sem fio

Você deve instalar dispositivos de rede sem fio para serem usados com o gateway doméstico sem fio. É possível que o provedor disponha de um instalador profissional. Entre em contato com o provedor de serviços para solicitar assistência.

O diagrama a seguir ilustra uma das várias opções de conexão de rede sem fio disponíveis.

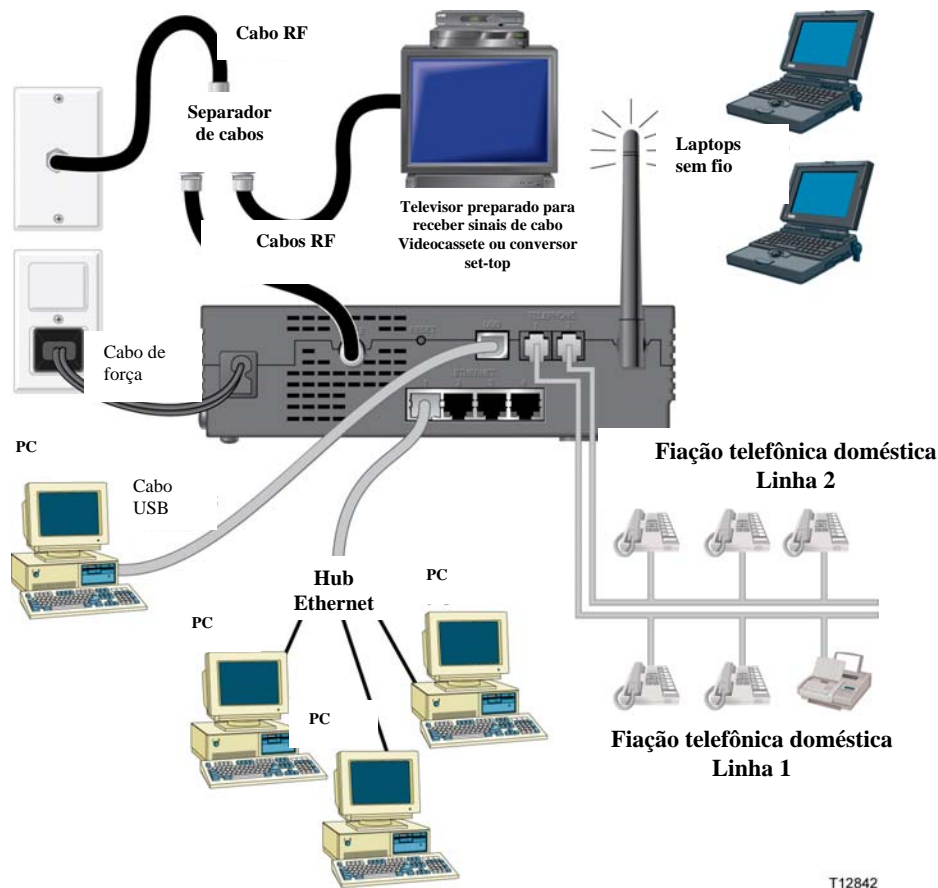

T12842

Para instalar dispositivos de rede sem fio



ATENÇÃO:

Voltagens elétricas perigosas podem estar presentes em qualquer fiação conectada. A fiação e as conexões de Ethernet devem estar adequadamente isoladas para evitar choque elétrico. Desconecte o gateway doméstico sem fio da energia elétrica antes de tentar conectar qualquer dispositivo.

Para evitar lesões pessoais, siga estes passos na ordem exata em que estão mostrados.

Instalação dos dispositivos de rede sem fio



AVISO:

Para evitar possíveis danos ao equipamento, desconecte qualquer outro serviço antes de conectar o gateway doméstico sem fio a outros dispositivos.

Leia os alertas e advertências nesta página. Depois, siga os procedimentos de instalação subseqüentes para garantir a operação apropriada do gateway doméstico sem fio quando estiver usando dispositivos de rede sem fio.

Instalação dos dispositivos de rede sem fio

Siga essas etapas para instalar o gateway doméstico sem fio e acessar os dispositivos da rede sem fio.

- 1 Selecione os locais para os dispositivos de rede sem fio. Para obter informações adicionais, consulte *Seleção e posicionamento dos dispositivos de rede sem fio*. (na página 42).
- 2 Conecte e instale o(s) dispositivo(s) da rede sem fio.
- 3 Conecte o cabo coaxial RF ativo no conector **CABLE** localizado na parte traseira do gateway doméstico sem fio. Use um separador de sinal a cabo opcional para acrescentar uma TV, um equipamento DHCT, um conversor *set-top* ou um aparelho de vídeo.
- 4 Depois de concluir todas as conexões, acople o plugue do cabo de tensão de CA no conector **POWER** localizado na parte traseira do gateway doméstico sem fio e conecte o fio em uma tomada elétrica de CA. O gateway doméstico sem fio começará a fazer uma busca automática para localizar e acessar a rede. Em algumas circunstâncias incomuns, este processo poderá levar até 5 minutos. O gateway doméstico sem fio estará pronto para ser usado quando o LED indicador de status ONLINE no painel frontal parar de piscar e ficar aceso continuamente.
Obs.: alguns telefones sem fio de 2.4 GHz podem interferir nos sinais sem fio. Desconecte e tire da tomada todos os telefones sem fio até que a rede sem fio esteja funcionando corretamente.
- 5 Certifique-se de que todos os dispositivos de rede Ethernet estejam funcionando adequadamente.

Utilização do gateway doméstico sem fio para serviço de telefonia

Entre em contato com o provedor de serviços

Você precisa criar uma conta com o provedor de serviços local para usar o gateway doméstico sem fio para serviços de telefonia. Quanto contatar o provedor de serviços, verifique as seguintes condições:

- O serviço para a casa é compatível com acesso de gateway doméstico sem fio bidirecional, compatível com DOCSIS? Se o provedor de serviços não fornece serviço bidirecional, este modem não poderá se comunicar com os serviços de acesso à Internet e de telefonia desse provedor de serviços.
- É possível transferir os números de telefones existentes de outro provedor de serviços de telefonia para o provedor de serviços de telefonia atual? Em algumas áreas, você poderá transferir os números de telefone existentes, ou o provedor de serviços de telefonia a cabo atribuirá um novo número de telefone para cada linha de telefone atual ou linhas adicionais ativas. Discuta estas opções com o provedor de serviços de telefonia.

Você precisará fornecer as seguintes informações ao provedor de serviços:

- O número de série do modem
- O endereço MAC (Media Access Control) do modem.

Estes números aparecem em uma etiqueta de código de barras localizada no gateway doméstico sem fio. O número de série consiste em uma série de caracteres alfanuméricos precedidos por **S/N**. O endereço MAC é constituído de uma série de caracteres alfanuméricos precedidos por **CM MAC**. A ilustração a seguir mostra um exemplo de etiqueta de código de barras.

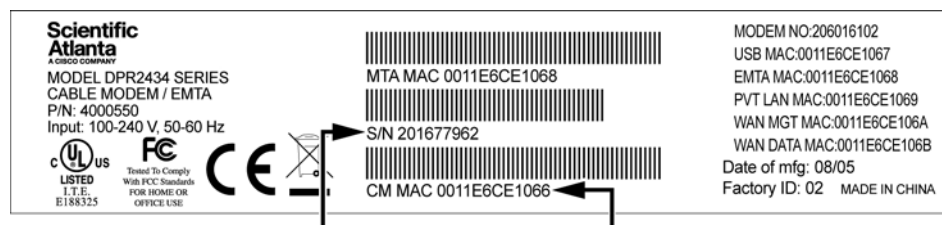

Número de série

Endereço MAC

T12013

Anote esses números no espaço fornecido aqui.

Número de série _____

Endereço MAC _____

Posicionamento do gateway doméstico sem fio para serviços de telefonia

Se você pretende usar seu modem para serviços de telefonia, deve consultar o provedor de serviços de telefonia para escolher o melhor local para o modem.

Melhor local para o modem

Ao selecionar um local para o modem, considere as seguintes recomendações:

- Escolha um local próximo ao computador se também for usar o gateway doméstico sem fio para serviços de Internet de alta velocidade.
- Escolha um local que seja próximo a uma conexão para cabo coaxial RF existente, para eliminar a necessidade de uma saída para cabo coaxial RF adicional.
- Escolha um local para o gateway doméstico sem fio adjacente ao equipamento de telefone, caso esteja usando somente um ou dois aparelhos telefônicos.

Obs.: se você estiver usando o gateway doméstico sem fio para fornecer serviços de telefonia a vários telefones, um instalador profissional poderá conectar o gateway doméstico sem fio à fiação telefônica já existente na casa. Para minimizar as alterações à fiação de telefone da casa, você poderá colocar o gateway doméstico sem fio próximo a uma tomada de telefone existente. Consulte *Instalação do modem para serviços de telefonia* (na página 49) para obter instruções adicionais.

- Escolha um local que seja relativamente protegido de distúrbios ou danos acidentais, como um armário, porão ou outra área protegida.
- Escolha um local que tenha espaço suficiente para direcionar os cabos para longe do modem sem deformá-los ou dobrá-los.
- O fluxo de ar ao redor do gateway doméstico sem fio não deve ser restringido.
- Leia este guia do usuário inteiro antes de instalar o gateway doméstico sem fio.

Requisitos do serviço de telefonia

Esta seção abrange os requisitos de hardware e software para se usar o gateway doméstico sem fio para serviços de telefonia.

Quantidade de aparelhos telefônicos

Cada um dos conectores de telefone tipo RJ-11 no gateway doméstico sem fio pode fornecer serviço telefônico para vários telefones, aparelhos de fax e modems analógicos.

O número máximo de aparelhos telefônicos conectados a cada porta RJ-11 é limitado pela carga de chamada total dos aparelhos telefônicos que estão conectados. Muitos aparelhos de telefone são marcados com um número equivalente de chamadores (*Ringer Equivalent Number*, REN). Cada porta de telefonia no gateway doméstico sem fio é capaz de comportar uma carga de até 5 RENs.

A soma da carga REN de todos os aparelhos telefônicos conectados a cada porta não deve ultrapassar 5 RENs.

Tipos de aparelhos telefônicos

Você pode usar aparelhos telefônicos que não tenham sido etiquetados com o número REN, mas não é possível calcular exatamente o número máximo de aparelhos telefônicos conectados. Com aparelhos telefônicos que não tenham sido etiquetados, cada aparelho deve ser conectado e o sinal de chamada deve ser testado antes de adicionar outros aparelhos. Se muitos aparelhos eletrônicos forem conectados e o toque da campainha não puder mais ser ouvido, alguns aparelhos deverão ser removidos até que o sinal de chamada funcione corretamente.

Telefones, aparelhos de fax e outros dispositivos telefônicos devem usar os dois pinos centrais dos conectores RJ-11 para conectar às portas de telefonia do gateway doméstico sem fio. Alguns telefones usam outros pinos nos conectores RJ-11 e precisam de adaptadores para funcionar.

Requisito de discagem

Todos os telefones devem ser ajustados para discagem por tons DTMF. Geralmente, a função de discagem por pulsos é desabilitada pelo provedor local.

Requisitos do serviço de telefonia

Requisitos de fiação telefônica

O gateway doméstico sem fio é compatível com fiações telefônicas em interiores. A distância máxima entre a unidade e o aparelho telefônico mais distante não deve exceder 300 metros (1000 pés). Use um fio de par trançado, bitola 26 ou maior, para fiação telefônica.

Importante! A conexão a uma rede de fiação telefônica doméstica existente ou a uma nova fiação permanentemente instalada deve ser feita por um instalador qualificado.

Instalação do gateway doméstico sem fio para serviços de telefonia

O gateway doméstico sem fio pode ser usado para fornecer serviço de telefonia para uma ou duas linhas telefônicas. Esta seção descreve como conectar um único telefone, aparelho de fax, modem telefônico analógico ou outros dispositivos telefônicos a cada porta de telefonia do gateway doméstico sem fio.

Importante! A conexão permanente do gateway doméstico sem fio à fiação telefônica existente da casa não é coberta neste documento.

Como instalar o gateway doméstico sem fio para fornecer serviços de telefonia

Preste atenção aos seguintes alertas e, então, siga os procedimentos subseqüentes de instalação nesta seção para garantir a instalação e configuração apropriadas do gateway doméstico sem fio para fornecer serviço telefônico.



ATENÇÃO:

- Para evitar lesões pessoais, siga as instruções de instalação na ordem exata em que estão mostradas.
- As conexões telefônicas a uma rede de fiação telefônica doméstica instalada devem ser feitas por um instalador qualificado. O fornecedor de serviço telefônico a cabo pode oferecer instalação e conexão profissional à rede de fiação telefônica doméstica. Poderá ser cobrada uma taxa para este serviço.
- Voltagens elétricas perigosas podem estar presentes nas portas de telefonia do cable modem, podendo, também, estar presentes em qualquer fiação conectada. A fiação e as conexões telefônicas devem estar adequadamente isoladas para evitar choque elétrico. Desconecte o cable modem da energia elétrica antes de tentar conectar qualquer dispositivo.
- Para evitar possíveis danos ao equipamento, desconecte qualquer outro serviço telefônico existente antes de conectar o cable modem aos mesmos fios.

Obs.: é possível que seu provedor disponha de um instalador profissional. Entre em contato com o provedor de serviços para obter assistência adicional.

Instalação do gateway doméstico sem fio para serviços de telefonia

Diagrama de instalação

O diagrama a seguir ilustra uma das várias opções de conexões à Internet disponíveis.

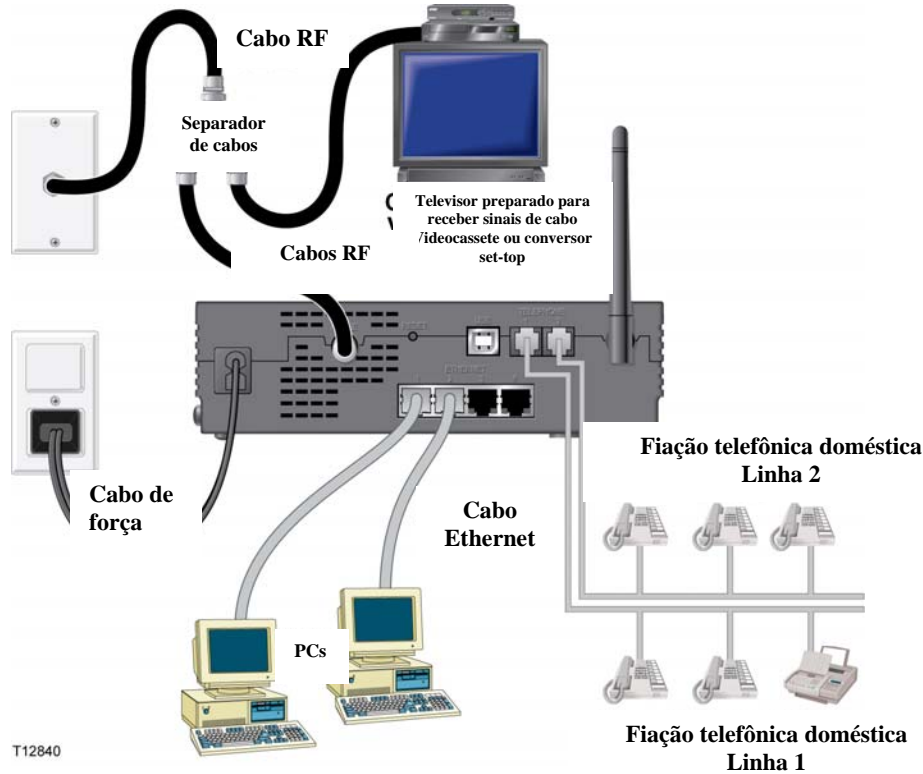

Para instalar o gateway doméstico sem fio para serviços de telefonia

- 1 Conecte um telefone, aparelho de fax ou modem analógico em cada uma das portas RJ-11 apropriadas do gateway doméstico sem fio.

Observações:

- O gateway doméstico sem fio fornece uma linha de serviço telefônico em cada um dos conectores RJ-11.
- O serviço telefônico deve ser estabelecido e ativado pelo provedor de serviços telefônicos.
- Dois condutores centrais (pinos 3 e 4) no conector RJ-11 fornecem conexões elétricas aos aparelhos telefônicos diretamente conectados ou a uma rede de fiação telefônica doméstica permanentemente instalada.
- A porta telefônica etiquetada como Line 1 (linha 1) também comporta aparelhos telefônicos multilinhas. A porta Line 1 é alimentada pelos pinos 3 e 4, e a Line 2 é alimentada pelos pinos 2 e 5.
- O uso de telefones que exijam conexões elétricas a outros pinos do conector RJ-11 requer um adaptador.

Instalação do gateway doméstico sem fio para serviços de telefonia

- 2 Depois de concluir todas as conexões, acople o plugue do cabo de tensão de CA no conector de energia localizado na parte traseira do gateway doméstico sem fio e conecte o fio a uma tomada elétrica de CA.
- 3 Conecte o cabo coaxial RF ativo ao conector **CABLE** localizado na parte traseira do gateway doméstico sem fio. O gateway doméstico sem fio começará a fazer uma busca automática para localizar e acessar a rede que fornece o serviço telefônico. Esse processo pode levar até cinco minutos. O modem estará pronto para ser usado quando o LED indicador de status **ONLINE** no painel frontal parar de piscar e ficar aceso continuamente.

Obs.: use um separador de sinal a cabo opcional para acrescentar uma TV, um equipamento DHCT, um conversor set-top ou um aparelho de vídeo.

- 4 Teste o serviço telefônico levantando o receptor de cada telefone conectado para verificar se há sinal de discagem e se você pode fazer e receber ligações telefônicas. Esse processo poderá levar vários segundos.

Observações:

- Os LEDs indicadores de status **TEL 1** e **TEL 2** no painel frontal do gateway doméstico sem fio *ficarão acesos* quando o serviço de telefonia for ativado.
- Os LEDs indicadores de status **TEL 1** ou **TEL 2** no **painel frontal do gateway doméstico sem fio** piscarão quando o aparelho conectado estiver "fora do gancho".

Manutenção das baterias (Somente em modelos opcionais)

Seu modem pode ter uma ou duas baterias recarregáveis de íon de lítio, para que o aparelho continue funcionando em caso de falha de energia elétrica. O usuário poderá substituir uma ou ambas as baterias sem o uso de ferramentas.



ATENÇÃO:

Haverá perigo de explosão se a bateria for manuseada ou substituída incorretamente. Substitua a bateria somente por outra do mesmo tipo. Não desmonte ou tente recarregar a bateria fora do sistema. Não a amasse, fure, jogue no fogo, cause curto-circuito aos contatos externos ou a exponha à água ou outros líquidos. Elimine a bateria de acordo com os regulamentos locais e instruções do provedor de serviço.

Para recarregar as baterias

As baterias começam a carregar-se automaticamente assim que o modem for conectado à tomada elétrica de CA. A primeira vez que o modem for ligado, o LED indicador de status **POWER** acenderá.

Importante! É possível que demore até 24 horas para que cada bateria seja carregada completamente.

Uso do modem sem bateria

Se preferir, você poderá usar o modem sem uma bateria conectada. Se precisar remover as baterias, siga os procedimentos da seção *Remoção e substituição das baterias* (na página 53).

Importante! Caso você decida usar o modem sem bateria, você poderá ficar sem serviço telefônico durante uma falta de energia elétrica.

Substituição das baterias

Sob circunstâncias normais, a bateria deverá durar por vários anos. O LED indicador de status **BATTERY** apagará, indicando que a bateria deve ser substituída em breve. Entre em contato com o provedor de serviços para obter baterias de substituição ou para obter informações sobre o descarte de baterias.

Obs.: siga as etapas listadas na seção *Remoção e substituição das baterias* (na página 53), para remover e substituir uma ou as duas baterias.

Localização das baterias

A ilustração a seguir mostra a localização das baterias no gateway doméstico sem fio.

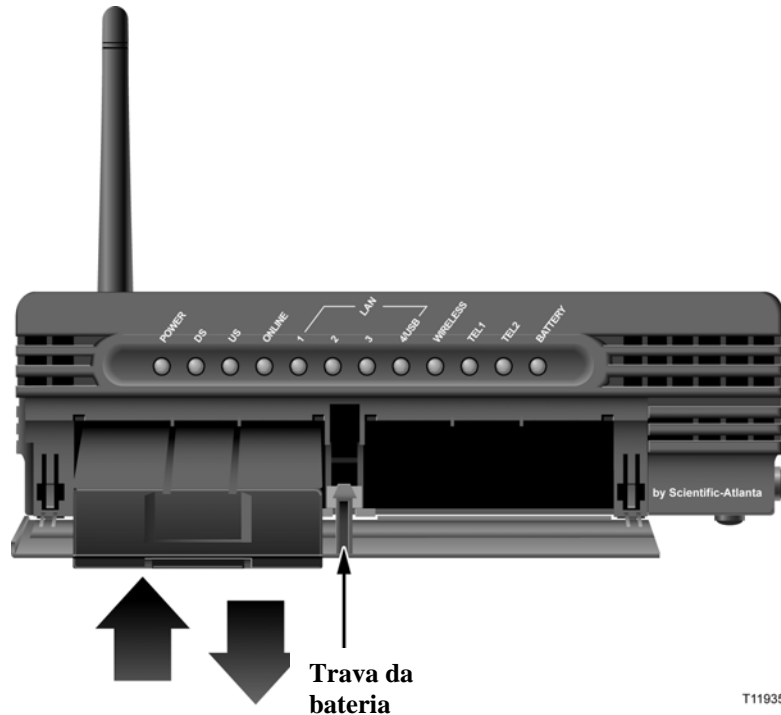

Remoção e substituição de baterias

Siga essas etapas para remover e substituir uma ou as duas baterias. Você pode remover e substituir as baterias sem desconectar a tomada de energia elétrica de CA.

- 1 Pressione levemente a tampa da bateria na parte dianteira do modem para abri-la e obter acesso ao compartimento da bateria.
- 2 Deslize a trava da bateria para cima (em direção aos LEDs do painel frontal) para soltá-la.
- 3 Segure a tira de plástico na parte dianteira da bateria e deslize suavemente a bateria para frente, para removê-la do compartimento.
- 4 Insira uma nova bateria no compartimento de bateria.
- 5 Repita as etapas 3 e 4 caso queira substituir ambas as baterias. Depois, vá para a etapa 6.
- 6 Feche a tampa do compartimento da bateria. A trava de bateria irá engatar-se automaticamente.

Importante! É possível que demore até 24 horas para que cada bateria seja carregada completamente.

Obs.: descarte a bateria de acordo com os regulamentos locais e instruções do provedor de serviços.

Montagem do modem em uma parede (Opcional)

Você pode montar o gateway doméstico sem fio em uma parede usando dois fixadores de parede, dois parafusos e as fendas de montagem localizadas na unidade. O modem pode ser montado vertical ou horizontalmente.

Antes de começar

Antes de começar, escolha um local apropriado para a montagem. A parede pode ser de cimento, madeira ou gesso. O local da montagem deve estar livre de obstruções de todos os lados, e os cabos devem ter folga suficiente para chegar até o gateway doméstico sem fio facilmente. Deixe um espaço suficiente entre a parte de baixo do gateway doméstico sem fio e o chão ou qualquer plataforma abaixo para permitir acesso aos cabos. Além disso, os cabos devem ter bastante folga para que o gateway doméstico sem fio possa ser removido para serviços de manutenção necessária sem precisar desconectar os cabos. Além disso, assegure-se de ter os seguintes itens:

- dois fixadores de parede para parafusos de 8x1 pol.;
- dois parafusos de 8x1 pol. de metal laminado com cabeça cilíndrica;
- furadeira com broca de 3/16 pol. própria para madeira ou alvenaria, adequada para a composição da parede;
- uma cópia das ilustrações para montagem em parede é mostrada nas páginas seguintes.

Monte o modem conforme mostrado na ilustração seguinte.

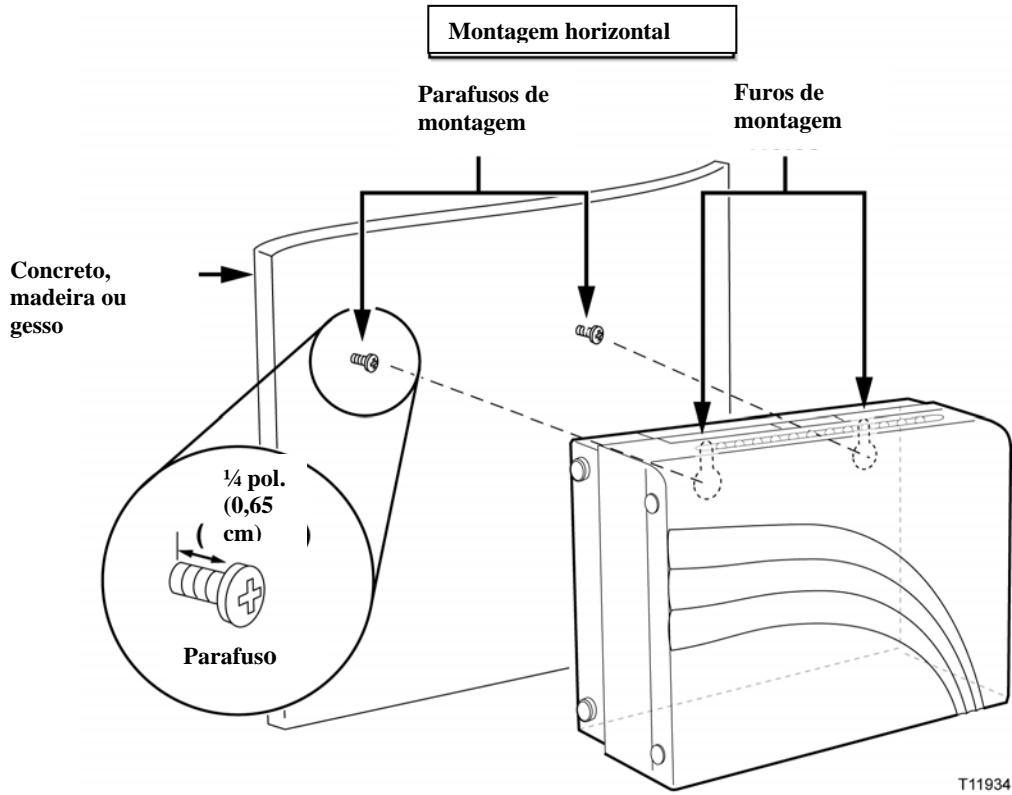

Montagem do modem em uma parede (Opcional)

Local e dimensões das fendas para montagem em parede

As seguintes ilustrações mostram o local e as dimensões das fendas para montagem em parede na parte de baixo do modem. Use as informações desta página como um guia para a montagem do modem na parede.

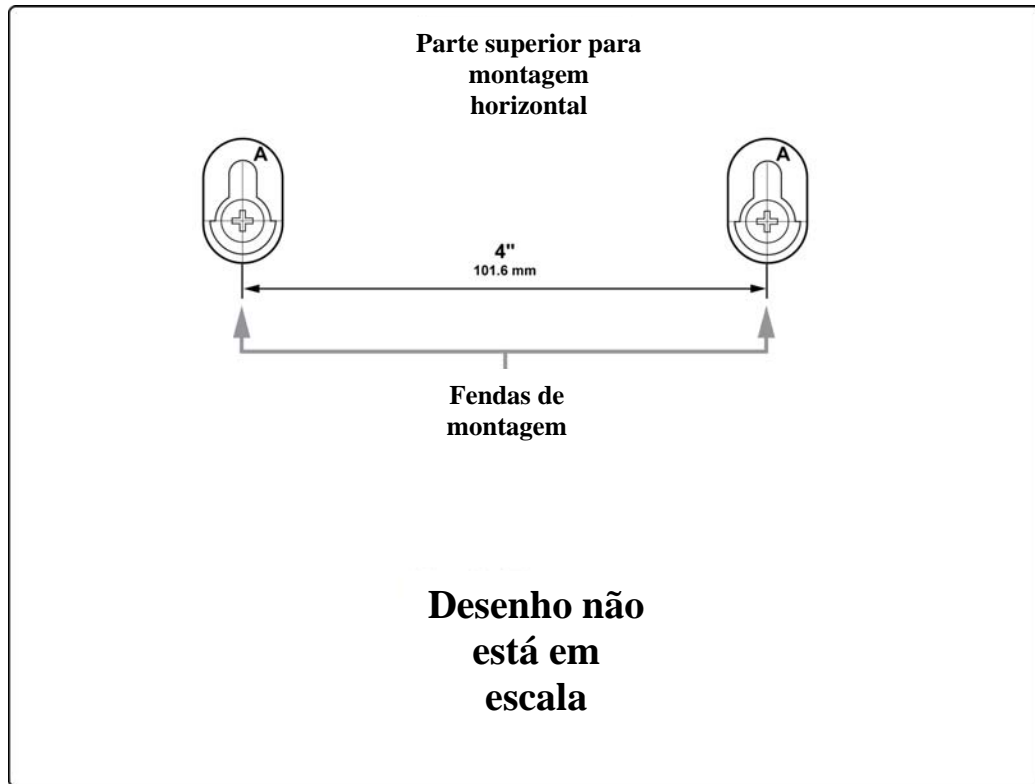

T12804

Montagem do gateway doméstico sem fio em uma parede

- 1 Usando uma furadeira com broca de 3/16 pol., faça dois furos na parede na mesma altura e com 4 pol. de distância.

Obs.: o gráfico anterior mostra a localização dos furos de montagem na parte posterior do gateway doméstico sem fio.
- 2 Você está montando o gateway doméstico sem fio em uma superfície de gesso ou concreto onde um suporte de madeira está disponível?
 - Se a resposta for **não**, instale os fixadores na parede e afixe os parafusos de montagem nos fixadores, deixando uma distância de cerca de 1/4 pol. entre a cabeça do parafuso e a parede. Depois, vá para a etapa 4.
 - Se a resposta for **sim**, vá para a etapa 3.
- 3 Instale os parafusos de montagem na parede deixando uma distância de cerca de 1/4 pol. entre a cabeça do parafuso e a parede. Depois, vá para a etapa 4.
- 4 Garanta que nenhum cabo ou fiação esteja conectado ao gateway doméstico sem fio.

- 5 Levante o gateway doméstico sem fio, colocando-o na posição desejada. Coloque a extremidade grande das duas ranhuras de montagem (localizadas na parte posterior do gateway doméstico sem fio) sobre os parafusos de montagem, depois deslize o gateway doméstico sem fio para baixo até que a extremidade estreita do suporte com o orifício entre em contato com o corpo do parafuso.

Importante! Verifique se os parafusos de montagem sustentam firmemente o gateway doméstico sem fio antes de soltar a unidade.

Configuração do gateway doméstico sem fio

Para configurar o gateway doméstico sem fio, você deve primeiro acessar as páginas de configuração do WebWizard. Esta seção fornece procedimentos e instruções detalhados para acessar as páginas do WebWizard e configurar o gateway doméstico sem fio para que funcione corretamente. Esta seção apresenta também exemplos e descrições de cada página Setup do WebWizard. Use as páginas do WebWizard para personalizar o gateway doméstico sem fio de acordo com necessidades específicas em vez de usar as configurações padrão. As páginas do WebWizard nesta seção estão organizadas na ordem mostrada na página **Setup**.

Importante! As páginas do WebWizard e os exemplos mostrados nesta seção são usadas apenas para fins de ilustração. As páginas podem ser diferentes das páginas mostradas neste guia.

Obs.: se você não estiver familiarizado com os procedimentos de configuração de rede detalhados nesta seção, entre em contato com o provedor de serviços antes de tentar modificar quaisquer configurações padrão do gateway doméstico sem fio.

Como acessar o gateway doméstico sem fio

Você deve acessar o WebWizard para configurar o gateway doméstico sem fio. Para acessar o WebWizard, use o navegador de Web no PC conectado ao gateway e siga as seguintes etapas.

- 1 Abra o navegador de Web no PC.
- 2 Digite o endereço IP e escolha **Go**:
http://192.168.0.1.
- 3 O navegador de Web acessa o WebWizard e exibe a página padrão **About Your Modem (Sobre o modem)**. Esta página exibe informações sobre seu cable modem e várias guias para acessar outros recursos de operação e configuração do WebWizard.

Obs.: a página **About Your Modem (Sobre o modem)** só pode ser acessada quando o modem estiver off-line. Essa página é usada para fornecer informações úteis durante o processo de instalação ou para solucionar problemas relacionados à rede. Quando o modem fica on-line, a **página About Your Modem fica escondida e não pode ser visualizada.**

Exemplo da página About Your Modem

A ilustração a seguir é um exemplo de uma página About Your Modem.

Obs.: o exemplo a seguir pode ser diferente do exemplo no produto efetivo.

System
Signal
Status
Log
EMTA
Setup

About Your Modem

This page provides the basic information about your cable modem.

System

The data shown in the table below provides information about the system of your cable modem.

Name	DPC2434
Modem Serial Number	201234567
Cable Modem MAC Address	00:14:f8:d3:22:20
Hardware Version	1.0
Software Version	v1.1.2r1262-061103a
Receive Power Level	-28.7 dBmV
Transmit Power Level	8.3 dBmV
Cable Modem Status	Not Synchronized
Vendor	Scientific-Atlanta, Inc.
Boot Revision	2.1.6IR7
Software Revision	v1.1.2r1262-061103a

MTA Hardware Information

The data shown in the table below provides information about the MTA hardware of your cable modem.

MTA Serial Number	201234567
-------------------	-----------

Software Build and Revisions

The data shown in the table below provides information about the firmware of your cable modem.

Firmware Name	dpc2434-P10-15-v112r1262-061103a.bin
Firmware Build Time	[GMT] Fri Nov 03 12:10:44 2006

Scientific Atlanta is a registered trademark of Scientific-Atlanta, Inc.
Cisco, Cisco Systems, and the Cisco Systems logo are registered trademarks of Cisco Systems, Inc. and/or its affiliates in the U.S. and certain other countries.
© 2006 Scientific-Atlanta, Inc. All rights reserved. © 2006 Broadcom, Inc. All rights reserved.

Configuração do gateway doméstico sem fio

Descrição da página About Your Modem

A tabela a seguir fornece uma descrição de cada campo dentro da página About Your Modem.

Nome do campo	Descrição
Name (Nome)	Nome do gateway doméstico sem fio
Modem Serial Number (Número de série do modem)	Uma série seqüencial exclusiva de caracteres numéricos fornecida para cada modem no processo de fabricação.
Cable Modem MAC Address (Endereço MAC do cable modem)	Um endereço alfanumérico exclusivo para a interface coaxial do cable modem usado para conectar o CMTS (sistema de terminação do cable modem) no headend. O endereço MAC (media access control) é um endereço de hardware que identifica de forma exclusiva cada nó de uma rede
Hardware Version (Versão do hardware)	Identifica a revisão do projeto da placa de circuitos
Software Version (Versão do software)	Identifica a versão do software colocada no modem no processo de fabricação
Receive Power Level (Nível de recepção de tensão)	Nível de entrada do sinal downstream da portadora do CMTS
Transmit Power Level (Nível de transmissão de tensão)	Indica o nível de tensão upstream

Nome do campo	Descrição
Cable Modem Status (Status do cable modem)	Lista um dos seguintes possíveis estados atuais do modem: <ul style="list-style-type: none">■ other■ notReady■ notSynchronized■ phySynchronized■ usParametersAcquired■ rangingComplete■ ipComplete■ todEstablished■ securityEstablished■ psrsmTransferComplete■ registrationComplete■ operational■ accessDenied

Configuração do gateway doméstico sem fio

Nome do campo	Descrição
Vendor (Fornecedor)	Identifica o fabricante
Boot Revision (Revisão do boot)	Identifica a versão de revisão do boot no cable modem
Software Revision (Revisão do software)	Identifica a versão do software carregada no cable modem
MTA Hardware Information (Informações do hardware MTA)	Identifica o número de série do hardware MTA
Software Build and Revisions (Build e revisões do software)	Identifica o nome, data e horário do build do firmware

Definição das opções de configuração

Use a página Setup para acessar as várias opções de configuração para o gateway doméstico sem fio. Descrições detalhadas de cada opção de configuração são fornecidas adiante neste guia.

Importante! Depois de clicar na guia Setup (Configuração) ou sempre que acessar o WebWizard digitando o endereço IP no navegador de Web e o gateway estiver on-line, uma janela de autenticação semelhante a que está abaixo abrirá:



Para acessar a página Setup, deixe o nome de usuário em branco e digite a senha. Depois, clique em **OK** para acessar a página Setup.

Importante! Se você não configurou uma senha, deixe os campos de Username (Nome de usuário) e Password (Senha) em branco e clique em **OK** para acessar a página Setup.

Obs.: o gateway sai da fábrica sem uma senha padrão. Veja *Configuração de ajustes de senha* (na página 68) para obter ajuda para configurar sua senha.

Exemplo de página Setup

A ilustração a seguir é um exemplo da página Setup.

System Signal Status Log EMTA Setup

This page enables you to set up and configure your cable modem's internal router and networking capabilities. Select one of the following links below to set up your network.

Basic Settings:

- [Password Settings](#)
- [Set Time](#)
- [Network Configuration](#)
- [LAN IP Address Management](#)
- [Fixed CPE IP Assignment](#)
- [Restart Modem](#)
- [Save Configuration to your PC](#)

Advanced Settings:

- [Options](#)
- [IP Address Filtering](#)
- [MAC Address Filtering](#)
- [Port Filtering](#)
- [Port Forwarding](#)
- [Port Triggers](#)
- [DMZ Host](#)
- [VPN Termination](#)

Firewall:

- [Options](#)
- [Event Logging](#)

Parental Control:

- [User Setup](#)
- [Basic Rules](#)
- [Time of Day Rules](#)
- [Local Log](#)

Wireless:

- [Basic](#)
- [Security](#)
- [Advanced](#)
- [Access Control](#)

Configuração do gateway doméstico sem fio

Títulos de seção da página de Setup

A página Setup é dividida nas seguintes seções:

- Basic Settings (Configurações básicas)
- Advanced Settings (Configurações avançadas)
- Firewall
- Parental Control (Controle de acesso)
- Wireless (Sem fio)

Na página Setup, clique nas opções dessas seções para acessar a página respectiva do WebWizard. A descrição das opções disponíveis em cada seção vem a seguir.

Configurações básicas

A tabela a seguir fornece uma descrição das páginas disponíveis na seção Basic Settings da página Setup.

Nome do campo	Descrição
Password Settings (Configurações de senha)	Use esta página para configurar ou modificar as configurações da senha
Set Time (Definir horário)	Use esta página para ativar ou desativar a sincronização de horário pelo protocolo de horário de rede
Network Configuration (Configuração da rede)	Use esta página para definir ou modificar as configurações básicas para a rede
LAN IP Address Management (Gerenciamento de endereço IP de rede local)	Use esta página para configurar como os endereços IP (Internet Protocol) são atribuídos e gerenciados na rede
Fixed CPE IP Assignment (Atribuição de IP de CPE fixo)	Use esta página para reservar endereços IP no pool de DHCP que serão usados como endereços IP estáticos na rede local.
Restart Modem (Reiniciar o modem)	Use esta página para reiniciar o gateway doméstico sem fio
Save Configuration to your PC (Salvar a configuração no PC)	Use esta página para salvar a configuração RG do cable modem no computador local e restaurar a configuração RG no gateway doméstico sem fio, se necessário

Advanced Settings (Configurações avançadas)

A tabela a seguir fornece uma descrição das páginas disponíveis na seção Advanced Settings da página Setup.

Nome do campo	Descrição
Options (Opções)	Use esta página para ativar ou desativar os recursos avançados da rede
IP Address Filtering (Filtragem de endereços IP)	Use esta página para configurar os filtros de endereços IP. Esses filtros impedem que endereços IP especificados acessem a Internet
MAC Address Filtering (Filtragem de endereço MAC)	Use esta página para configurar os filtros de endereço MAC. Esses filtros impedem que endereços MAC especificados acessem a Internet
Port Filtering (Filtragem de portas)	Use esta página para configurar o protocolo de controle de transmissão (TCP) e os filtros de porta de protocolo de datagrama do usuário (UDP). Esses filtros impedem que uma faixa de portas de TCP/UDP acessem a Internet
Port Forwarding (Encaminhamento de portas)	Use esta página para configurar o encaminhamento de portas para endereços IP locais. O encaminhamento de portas permite que você execute um servidor em uma rede local (LAN), especificando o mapeamento das portas TCP/UDP para computadores locais ou para o endereço IP de outros dispositivos. Essa é uma configuração estática que mantém as portas abertas o tempo todo
Port Triggers (Acionadores de porta)	Use esta página para configurar acionadores de porta TCP/UDP. O acionador de porta é semelhante ao encaminhamento de porta, mas é uma função mais dinâmica. Ou seja, as portas não são mantidas abertas, mas se fecham se não for detectado nenhum dado contínuo nas portas selecionadas por um período de dez minutos

Configuração do gateway doméstico sem fio

Nome do campo	Descrição
DMZ Host (Demilitarized Zone) [Zona desmilitarizada]	<p>Use esta página para configurar um endereço IP que seja visível para a rede de longa distância (WAN). A hospedagem DMZ é geralmente denominada de "host exposto", e permite que você especifique o destinatário "padrão" do tráfego da WAN que a NAT (tradução de endereço de rede) é incapaz de traduzir para um computador local conhecido.</p> <p>A DMZ é usada por uma empresa que queira ser o host dos próprios serviços de Internet sem sacrificar o acesso não autorizado à sua rede privada. A DMZ permite que um endereço IP seja não-protetido enquanto outros permanecem protegidos. A DMZ fica localizada entre a Internet e uma linha de defesa interna da rede, que é uma combinação de firewalls e bastion hosts.</p> <p>Geralmente, a DMZ contém dispositivos acessíveis ao tráfego da Internet, como servidores de Web (HTTP), servidores FTP, servidores SMTP (e-mail) e servidores de sistema de nome de domínio (DNS).</p>
VPN Termination (Terminação de VPN)	Use esta página para permitir protocolos de VPN e gerenciar túneis de VPN.

Firewall

A tabela a seguir fornece uma descrição das páginas disponíveis a partir da seção de Firewall da página Setup.

Nome do campo	Descrição
Options (Opções)	Use esta página para configurar o filtro da página de Web e proteção de firewall
Event Logging (Log de eventos)	Use esta página para acessar o log de eventos do firewall e para inserir o endereço de e-mail para receber alertas de e-mail relacionados a ataques a firewalls por hackers

Parental Control (Controle de acesso)

A tabela a seguir fornece uma descrição das páginas disponíveis a partir da seção Parental Control da página Setup.

Nome do campo	Descrição
User Setup (Configuração de usuário)	Use esta página para acrescentar ou excluir perfis de usuário e aplicar regras de acesso a esses usuários
Basic Rules (Regras básicas)	Use esta página para configurar regras de acesso que bloqueiam determinados conteúdos da Internet e determinados sites da Web
Time of Day Rules (Regras de horário)	Use esta página para configurar os filtros de acesso à Web e bloquear todo o tráfego da Internet de/para dispositivos de rede específicos baseados nas configurações de horário que você selecionou
Local Log (Log local)	Use esta página para visualizar os eventos capturados pelo recurso de log de eventos do Parental Control

Wireless

A tabela a seguir fornece uma descrição das páginas disponíveis na seção Wireless da página Setup.

Nome do campo	Descrição
Basic (Básico)	Use esta página para configurar seu parâmetros de ponto de acesso sem fio (WAP), incluindo identificador de conjunto de serviços (SSID) e número de canal
Security (Segurança)	Use esta página para configurar a criptografia de dados e autenticação de WAP. Usar criptografia e autenticação evita o acesso não autorizado aos dispositivos sem fio
Advanced (Avançado)	Use esta página para configurar taxas de dados de WAP e limites de WiFi
Access Control (Controle de acesso)	Use esta página para configurar o WAP para restringir o acesso apenas a dispositivos de cliente sem fio selecionados. Clientes autorizados são selecionados pelo endereço MAC. Use esta página para selecionar autenticação Open System ou Share Key (Sistema aberto) ou (Compartilhar chave) e para ativar e desativar a transmissão do SSID de WAP

Configuração do gateway doméstico sem fio

Configuração da senha

Use a página Basic Settings - Password Settings (Configurações básicas - Configurações de senha) para configurar uma senha e impedir acessos não autorizados às configurações do gateway doméstico sem fio. Clique em **Password Settings** na seção Basic Settings da página Setup para acessar a página de Password Settings.

Observações:

- O modem do gateway não vem com nenhuma senha ativada de fábrica. Recomendamos que você configure uma senha de usuário para evitar que usuários não autorizados modifiquem as configurações da rede.
- Se você escolher definir uma senha, use uma que seja fácil de lembrar. Não *esqueça* a senha.

Exemplo da página de Setup - Basic Settings - Password Settings (Configuração - Configurações básicas - Configurações de senha)

A página a seguir é um exemplo da página de Setup - Basic Settings - Password Settings.

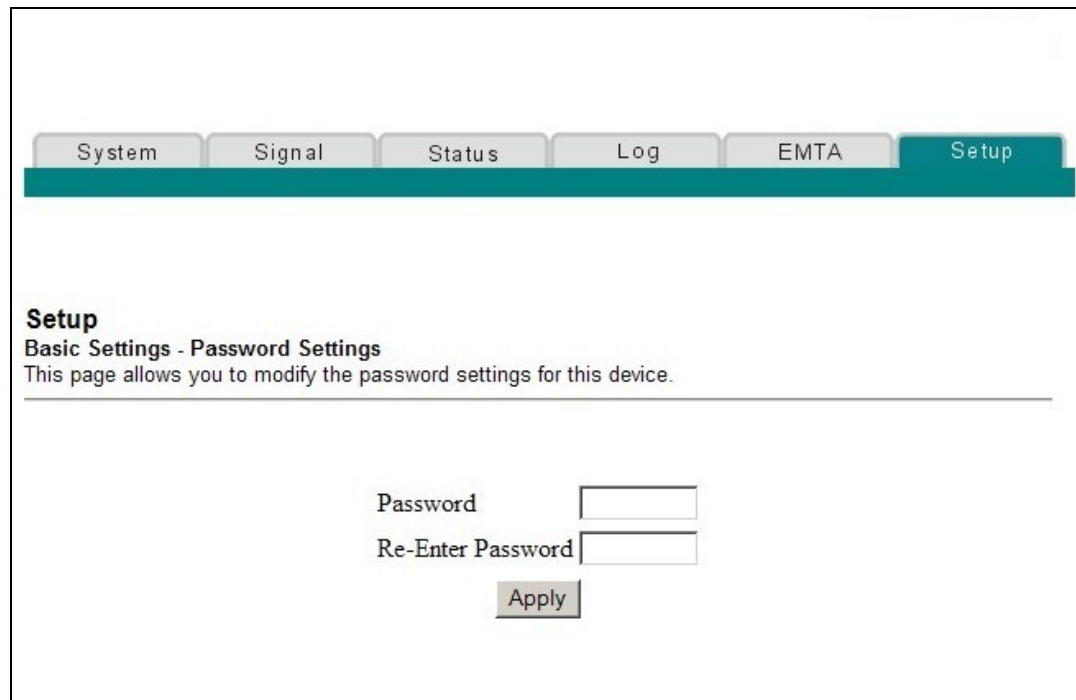

The screenshot shows a web interface for configuring a wireless gateway. At the top, there is a navigation bar with tabs for System, Signal, Status, Log, EMTA, and Setup. The Setup tab is currently selected and highlighted in a dark teal color. Below the navigation bar, the page title is "Setup" followed by "Basic Settings - Password Settings". A subtitle reads "This page allows you to modify the password settings for this device." Below this, there are two input fields: "Password" and "Re-Enter Password". Each field is followed by a small rectangular box, likely for password strength or visibility indicators. At the bottom of the form is an "Apply" button.

Para configurar a senha

Para configurar a senha, digite-a no campo Password e depois novamente no campo Confirm Password (Confirmar a senha). Depois clique em **Apply (Aplicar)** para salvar a senha.

Obs.: se você configurar uma senha, nas próximas vezes em que acessar as páginas do WebWizard, uma tela semelhante à seguinte vai aparecer. Não *esqueça* a senha. Escreva a senha e guarde-a em um local seguro que só você conheça.

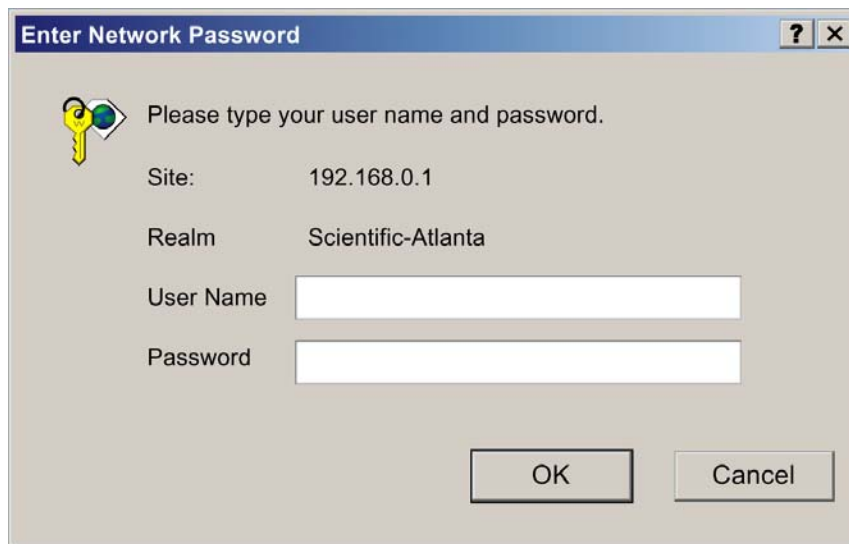

Enter Network Password

Please type your user name and password.

Site: 192.168.0.1

Realm Scientific-Atlanta

User Name

Password

OK Cancel

Configuração da sincronização de horário da rede

Use a página de Basic Settings - Enable/Disable time synchronization by Network Time protocol (Configurações básicas - Ativar/desativar a sincronização de horário pelo protocolo de horário da rede) para ativar ou desativar a sincronização de horário pelo protocolo de horário da rede.

Obs.: se você não estiver familiarizado com os procedimentos de configuração detalhados nesta seção, entre em contato com o provedor de serviços antes de tentar modificar quaisquer configurações de sincronização de horário padrão do gateway doméstico sem fio.

Clique em **Set Time (Definir horário)** na seção Basic Settings da página Setup para acessar a página Basic Settings Enable/Disable time synchronization by Network Time protocol.

Configuração do gateway doméstico sem fio

Exemplo de página Basic Settings Enable/Disable time synchronization by Network Time protocol

A ilustração a seguir é um exemplo da página Basic Settings Enable/Disable time synchronization by Network Time protocol.

The screenshot shows a web interface with a navigation bar at the top containing tabs for System, Signal, Status, Log, EMTA, and Setup. The Setup tab is active. Below the navigation bar, the page title is "Setup" and the subtitle is "Basic Settings - Enable/Disable time synchronization by Network Time protocol". A description states: "This page allow you to enable or disable time synchronization by Network Time protocol." The main content area includes the following fields and controls:

- Current System Time: Thu Jan 01 00:11:20 1970
- Network Time Protocol: Enable Disable
- Latest Update Success: -----:--:-----
- Time Zone: (GMT) Greenwich Mean Time : Dublin, Edinburgh, Lisbon, London (dropdown menu)
- Daylight Saving Time: minutes Enable
- Apply button
- Time Server:
time.nist.gov
nist.aol-ca.truetime.com
nist1-ny.glassey.com
- Add Server button
- Remove Server button

Descrição da página Setup - Basic Settings - Enable/Disable Time Synchronization by Network Time protocol

A tabela a seguir fornece uma descrição dos campos da página Basic Settings Enable/Disable time synchronization by Network Time protocol.

Nome do campo	Descrição
Current System Time (Hora atual do sistema)	Exibe o dia e a hora atual do sistema
Network Time Protocol (Protocolo de horário da rede)	Permite ativar ou desativar o protocolo de horário Obs.: o gateway doméstico sem fio usará automaticamente um servidor de horário na rede de banda larga. Se nenhum horário atual estiver exibido ou se o horário da rede estiver incorreto, ative o Network Time Protocol para usar um servidor de horário público da Internet para configurar o relógio do gateway.
Latest Update Success (última atualização com êxito)	Exibe o dia e a hora da última atualização de horário bem-sucedida
Time Zone (Fuso horário)	Exibe o fuso horário atual. A lista suspensa permite que você escolha seu fuso horário.
Daylight Saving Time (Horário de verão)	Permite que você configure o horário durante os períodos em que o horário de verão estiver em vigor. Assinale a caixa de Enable (Ativar) para ativar ou desativar esta configuração. Obs.: se a diferença para o horário de verão for diferente de 60 minutos, insira a diferença no campo de minutos.
Time Server (Servidor de horário)	Acrescente e apague endereços IP ou URLs do servidor de horário da lista, conforme necessário. Com o protocolo de horário da rede, é possível especificar vários servidores de horário para o gateway para verificar a hora. O gateway vai passar sequencialmente por todos os servidores de horário listados até achar o horário atual. Existem três servidores de horário públicos conhecidos estabelecidos como servidores padrão.

Configuração do gateway doméstico sem fio

Teclas de função

Tecla	Descrição
Apply (Aplicar)	Salva todos os acréscimos, revisões e mudanças
Add Server (Adicionar servidor)	Permite adicionar um servidor de horário de rede
Remove Server (Remover servidor)	Permite remover um servidor de horário de rede

Definição de configurações de rede padrão

Você pode usar as configurações de rede padrão ou, se o sistema exigir configurações diferentes para funcionar corretamente, pode mudar as configurações de rede padrão usando a página Setup - Basic Settings - Network Configuration (Configurações básicas - Configuração de rede).

Obs.: se você não estiver familiarizado com os procedimentos para configuração de rede detalhados nesta seção, entre em contato com o provedor de serviços antes de tentar modificar quaisquer configurações de rede padrão do gateway doméstico sem fio.

Clique em **Network Configuration (Configuração de rede)** na seção Basic Settings da página Setup para acessar a página Setup - Basic Settings - Network Configuration.

Exemplo de página Setup - Basic Settings - Network Configuration

A ilustração a seguir é um exemplo da página Setup - Basic Settings - Network Configuration.

System	Signal	Status	Log	EMTA	Setup			
<p>Setup Basic Settings - Network Configuration This page allows you to enter or modify the basic settings for your network.</p>								
LAN IP Address:	<input type="text" value="192"/>	<input type="text" value="168"/>	<input type="text" value="0"/>	<input type="text" value="1"/>				
MAC Address	00:14:f8:d3:21:db							
WAN IP Address:	<input 5"="" type="text" value="---.---.---.---</input></td> </tr> <tr> <td>Subnet Mask:</td> <td colspan="/> <input 5"="" type="text" value="---.---.---.---</input></td> </tr> <tr> <td>Gateway IP:</td> <td colspan="/> <input 5"="" type="text" value="---.---.---.---</input></td> </tr> <tr> <td>Duration</td> <td colspan="/> D: -- H: -- M: -- S: --							
Expires	<input 3"="" type="text" value="---:---:---:---:---</input></td> </tr> <tr> <td colspan="/>					<input type="button" value="Renew WAN IP Address Lease"/> <input type="button" value="Apply"/>		
Host Name	<input type="text"/>	(Required by some ISPs)						
Domain Name	<input type="text"/>	(Required by some ISPs)						
Static IP Address	<input type="text" value="0"/>	<input type="text" value="0"/>	<input type="text" value="0"/>	<input type="text" value="0"/>				
Static IP Mask	<input type="text" value="0"/>	<input type="text" value="0"/>	<input type="text" value="0"/>	<input type="text" value="0"/>				
Default Gateway	<input type="text" value="0"/>	<input type="text" value="0"/>	<input type="text" value="0"/>	<input type="text" value="0"/>				
Primary DNS (static IP only)	<input type="text" value="0"/>	<input type="text" value="0"/>	<input type="text" value="0"/>	<input type="text" value="0"/>				
Secondary DNS (static IP only)	<input type="text" value="0"/>	<input type="text" value="0"/>	<input type="text" value="0"/>	<input type="text" value="0"/>				
			<input type="button" value="Apply"/>					

Configuração do gateway doméstico sem fio

Descrição da página Basic Settings - Network Configuration

A tabela a seguir fornece uma descrição dos campos na página de Basic Settings - Network Configuration.

Nome do campo	Descrição
LAN IP Address (Endereço IP da rede local)	Exibe o endereço IP base da rede local doméstica privada e o endereço IP do WebWizard. Seu gateway doméstico sem fio atribui endereços IP privados ao computador conectado através do servidor interno DHCP (protocolo de configuração de host dinâmico)
MAC Address (Endereço MAC)	Exibe o endereço MAC para a rede de longa distância. O endereço MAC da rede de longa distância definido em fábrica é também denominado WLAN Data MAC
WAN IP Address (Endereço IP de rede de longa distância)	Exibe o endereço IP público atribuído ao gateway pelo ISP. A porta WAN receberá um endereço IP automaticamente do ISP exceto quando um endereço IP estático for configurado conforme descrito a seguir. O endereço IP da rede de longa distância será compartilhado por todos os computadores na rede local privada para acessar a Internet
Subnet Mask (Máscara de sub-rede)	Exibe a máscara de sub-rede da porta WAN. Esse endereço é automaticamente atribuído à porta WAN pelo ISP exceto quando um endereço IP estático é configurado conforme descrito nessa tabela
Gateway IP (IP do gateway)	Exibe um endereço IP do gateway para a porta WAN. Esse endereço é automaticamente atribuído à porta WAN pelo ISP exceto quando um endereço IP estático é configurado conforme descrito nessa tabela
Duration (Duração)	Exibe o período de validade do endereço IP
Expires (Expiração)	Exibe o dia e a hora em que o endereço IP da rede de longa distância expira
Host Name (Nome do host)	Exibe o nome do host que é geralmente baixado para o gateway pelo ISP. No entanto, alguns ISPs exigem que essas informações sejam inseridas manualmente. Se for necessário fazer a entrada manualmente, o ISP fornecerá as informações que você deve inserir nesse campo.
Domain Name (Nome do domínio)	Exibe o nome do domínio que é geralmente baixado para o gateway pelo ISP. No entanto, alguns ISPs exigem que essas informações sejam inseridas manualmente. Se for necessário fazer a entrada manualmente, o ISP fornecerá as informações que você deve inserir nesse campo.

Nome do campo	Descrição
Static IP Address (Endereço IP estático)	É necessário fazer a entrada manualmente. O ISP fornecerá as informações que você deve inserir nesse campo. Obs.: quando configurar o endereço IP estático, você deve inserir o endereço IP, máscara de sub-rede e o gateway padrão antes que o endereço IP torne-se operacional.
Static IP Mask (Máscara de IP estática)	É necessário fazer a entrada manualmente. O ISP fornecerá as informações que você deve inserir nesse campo.
Default Gateway (Gateway padrão)	É necessário fazer a entrada manualmente, e o ISP fornecerá todas as informações que você precisa inserir nesse campo.
Primary DNS (DNS primário) (static IP only) (apenas IP estático)	É necessário fazer a entrada manualmente. O ISP fornecerá as informações que você deve inserir nesse campo.
Secondary DNS (DNS secundário) (static IP only) (apenas IP estático)	É necessário fazer a entrada manualmente. O ISP fornecerá as informações que você deve inserir nesse campo.

Teclas de função

As teclas de função a seguir aparecem na página Setup - Basic Settings - Network Configuration.

Tecla	Descrição
Renew WAN IP Address Lease (Renovar a liberação do endereço IP da rede de longa distância)	Força uma liberação e renovação do endereço IP da rede de longa distância
Apply (Aplicar)	Salva os valores que você inseriu nos campos sem fechar a tela

Configuração do gateway doméstico sem fio

Configuração e gerenciamento de endereços IP

Use a página de Setup - Basic Settings - IP Management (Configuração - Configurações Básicas - Gerenciamento de IP) para configurar como o sistema gerencia e atribui endereços IP na rede.

Obs.: se você não estiver familiarizado com os procedimentos de gerenciamento de IP detalhados nesta seção, entre em contato com o provedor de serviços antes de tentar modificar quaisquer configurações de gerenciamento de IP padrão do gateway doméstico sem fio.

Clique em **LAN IP Address Management (Gerenciamento de endereço IP da rede local)** na seção Basic Settings da página Setup para acessar a página de Setup Basic Settings - IP Management.

Exemplo da página Basic Settings - IP Management

A ilustração a seguir é um exemplo da página Basic Settings - IP Management.

Setup
Basic Settings - IP Management
 This page allows you to configure how IP addresses are assigned and managed in your network.

DHCP Server Yes No

Starting Local Address 192.168.0.10

Number of CPEs 245

Apply

DHCP Client Lease Info				
MAC Address	IP Address	Subnet Mask	Duration	Expires
000d561244e8	192.168.000.010	255.255.255.000	D:00 H:01 M:00 S:00	-----:--:--

Current System Time: -----:--:--

Force Available

Descrição da página Basic Settings - IP Management

A tabela a seguir fornece uma descrição dos campos da página Basic Settings - IP Management.

Nome do campo	Descrição
DHCP Server (Servidor DHCP)	Permite ativar ou desativar o servidor DHCP no gateway doméstico sem fio

Configuração do gateway doméstico sem fio

Nome do campo	Descrição
Starting Local Address (Endereço local inicial)	Exibe o endereço inicial usado pelo servidor DHCP embutido para distribuir os endereços da rede local provada. No exemplo exibido, os endereços entre 2 e 9 podem ser usados na rede local privada que exigem endereços IP fixos, como impressoras ou um dispositivo definido como DMZ host Obs.: o endereço IP da rede local terminando em 1 é reservado para o servidor interno do gateway. O endereço IP da rede local terminando em 255 também é reservado e não deve ser usado para dispositivos CPE
Number of CPEs (Número de CPEs)	Digite o número máximo de dispositivos permitidos para serem conectados à rede local privada. Obs.: o padrão da fábrica é 245. O número máximo de dispositivos é 253. Esse é o total combinado dos endereços reservados para endereços IP estáticos, por exemplo, a soma dos endereços IP entre 2 e o valor inserido no campo Starting Local Address (Endereço local inicial) e o valor inserido no campo Number of CPEs. Obs.: a soma do valor inserido no campo Starting Local Address e o valor inserido no campo Number of CPEs deve ser sempre 255 ou menos.
DHCP Client Lease Info (Informações de liberação do cliente de DHCP)	Exibe o endereço MAC, o endereço IP, a máscara de sub-rede, a data de validade e a duração de todos os dispositivos que receberam um endereço IP pelo servidor de DHCP embutido. Esse campo exibe também o dia e a hora atuais do sistema

Teclas de função

As teclas de função a seguir aparecem na página Basic Settings - IP Management.

Tecla	Descrição
Apply (Aplicar)	Salva os valores que você inseriu nos campos sem fechar a tela
Force Available (Forçar disponível)	Força a liberação de um endereço IP para que seja possível reutilizá-lo

Reserva de endereços IP

Use a página Setup - Basic Settings - Fixed CPE IP Assignment (Setup - Configurações básicas - Atribuição de IP de CPE fixo) para reservar endereços IP. Esse recurso permite atribuir um endereço IP fixo para qualquer dispositivo na rede, configurando endereços IP estáticos no computador ou outro dispositivo da rede.

Esses endereços serão removidos do pool de endereços IP que serão usados pelo servidor de DHCP do gateway na geração endereços IP para dispositivos que estão conectados à rede local.

Reservar endereços IP é útil para garantir que não existem conflitos de endereços IP na rede, como por exemplo, dois dispositivos usando o mesmo endereço IP. Outro exemplo: quando se usa o DMZ Host, o endereço IP do DMZ Host deve sempre ter o mesmo endereço IP.

Obs.: se você não estiver familiarizado com os procedimentos de atribuição de IP de CEP fixo detalhados nesta seção, entre em contato com o provedor de serviços antes de tentar modificar quaisquer configurações padrão de atribuição de IP de CPE fixo.

Clique em **Fixed CPE IP Assignment (Atribuição de IP de CPE fixo)** na seção Basic Settings da página Setup para acessar a página Setup - Basic Settings - Fixed CPE IP Assignment.

Configuração do gateway doméstico sem fio

Exemplo da página Basic Settings - Fixed CPE IP Assignment Page Example

A ilustração a seguir é um exemplo da página de Basic Settings - Fixed CPE IP Assignment Page Example.

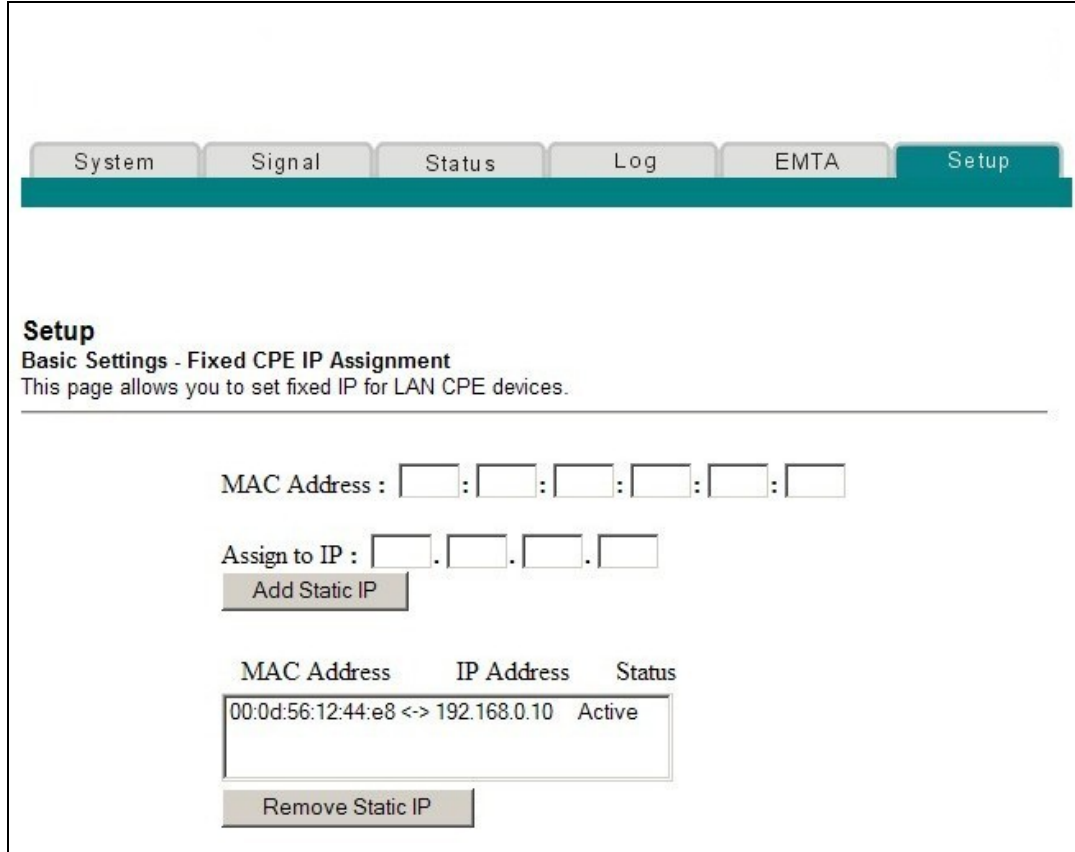

Descrição da página Basic Settings - Fixed CPE IP Assignment Page Example

As tabelas a seguir fornecem uma descrição dos campos na página Setup - Basic Settings - Fixed CPE IP Assignment.

Nome do campo	Descrição
MAC Address (Endereço MAC)	O endereço MAC do computador ou dispositivo (por exemplo, uma impressora) para o qual você quer reservar um endereço IP na rede

Assign to IP (Atribuir para IP)	<p>O endereço IP atribuído ao computador ou dispositivo para o qual você quer reservar um endereço IP específico na rede. Só endereços MAC na faixa do pool de endereços de DHCP do gateway podem ser reservados com esse recurso.</p> <p>Obs.: a configuração de fábrica do gateway reserva os endereços IP 192.168.0.2 a 192.168.0.9 para endereços IP estáticos.</p>
------------------------------------	--

Teclas de função

Tecla	Descrição
Add Static IP (Adicionar IP estático)	Acrescenta o endereço IP estático à lista de endereços IP atribuídos
Remove Static IP (Remover IP estático)	Remove o endereço IP estático da lista de endereços IP atribuídos

Reinício do modem do gateway

Use a página de Setup - Basic Settings - Restart Cable Modem (Configuração - Configurações básicas - Reiniciar o cable modem) para reiniciar seu cable modem.

Clique em **Restart Modem (Reiniciar o modem)** na seção Basic Settings da página Setup para acessar a página de Basic Settings - Restart Cable Modem.

Clique em **Restart Cable Modem** para reiniciar o modem do gateway.

Obs.: reiniciar o modem do gateway não restaura nenhuma das configurações.

Exemplo da página de Basic Settings - Restart Cable Modem

A ilustração a seguir é um exemplo da página Restart Cable Modem.

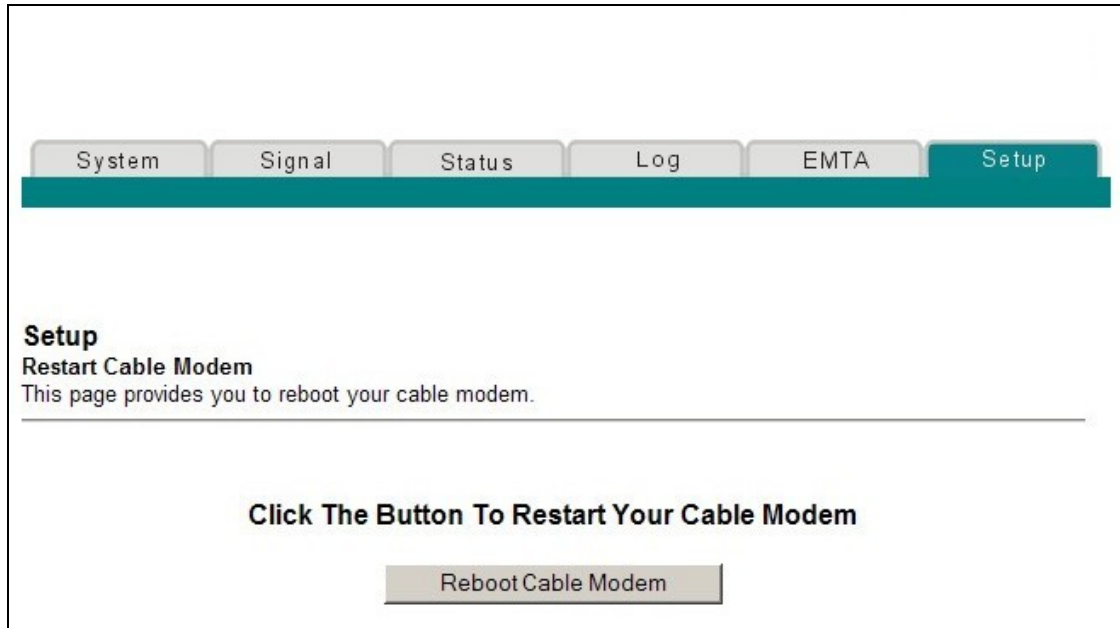

Como salvar a configuração

Use a página de Setup - Basic Settings - Save RG Configuration to Local PC (Salvar configuração RG no PC local) para salvar sua configuração RG atual do cable modem na unidade de disco do computador ou em um disquete. Você poderá então restaurar a configuração RG, se necessário.

Obs.: se você não estiver familiarizado com os procedimentos detalhados nesta seção, entre em contato com o provedor de serviços antes de tentar modificar quaisquer configurações padrão do gateway doméstico sem fio.

Clique em **Save Configuration to your PC (Salvar configuração no computador)** na seção Basic Settings da página Setup para acessar a página de Setup Basic Settings - Save RG Configuration to Local PC.

Exemplo da página Basic Settings - Save RG Configuration to Local PC

A ilustração abaixo é um exemplo da página de Basic Settings - Save RG Configuration to Local PC.

System Signal Status Log EMTA Setup

Save RG Configuration to Local PC

This page provides you with the ability of saving current RG configuration in this device to your Local PC and restoring RG configuration to your device

Download user setting file to your gateway

File Name Browse...
Download

Save current user setting to your computer

FDD

Para **salvar** sua configuração atual no computador, clique no ícone do disquete na parte inferior da tela. Você será solicitado a fornecer um nome e local de arquivo para o arquivo de configuração de reserva.

Configuração do gateway doméstico sem fio

Para **restaurar** sua configuração, clique em **Browse (Procurar)** e selecione o nome do arquivo de configuração de reserva que você salvou no computador. O caminho e nome do arquivo de configuração de reserva aparecem no campo File Name (Nome do arquivo). Depois, clique em **Download** para restaurar seu arquivo de configuração. Uma mensagem de **download bem-sucedido** aparece quando a restauração é concluída.

Ativação e desativação de recursos avançados

Use a página de Setup Advanced Settings - Options (Configurações avançadas - Opções) para ativar ou desativar recursos avançados da rede. Quando a interface sem fio estiver desativada, o transmissor vai estar desligado.

Obs.: se você não estiver familiarizado com as configurações avançadas detalhadas nesta seção, entre em contato com o provedor de serviços antes de tentar modificar quaisquer configurações de opções avançadas padrão.

Clique em **Options (Opções)** na seção Advanced Settings (Configurações avançadas) da página Setup para acessar a página Setup - Advanced Settings - Options (Configuração - Configurações avançadas - Opções).

Exemplo da página de Advanced Settings - Options

A ilustração a seguir é um exemplo da página Advanced Settings - Options.

System	Signal	Status	Log	EMTA	Setup																		
<p>Setup Advanced Settings - Options This page allows you to select which advanced features are enabled on your network.</p> <hr/> <table> <tbody> <tr> <td>WAN Blocking</td> <td><input checked="" type="checkbox"/></td> <td>Enable</td> </tr> <tr> <td>Isec PassThrough</td> <td><input checked="" type="checkbox"/></td> <td>Enable</td> </tr> <tr> <td>PPTP PassThrough</td> <td><input checked="" type="checkbox"/></td> <td>Enable</td> </tr> <tr> <td>Remote Config Management</td> <td><input type="checkbox"/></td> <td>Enable</td> </tr> <tr> <td>Multicast Enable</td> <td><input checked="" type="checkbox"/></td> <td>Enable</td> </tr> <tr> <td>UPnP Enable</td> <td><input type="checkbox"/></td> <td>Enable</td> </tr> </tbody> </table> <p style="text-align: center;"><input type="button" value="Apply"/></p>						WAN Blocking	<input checked="" type="checkbox"/>	Enable	Isec PassThrough	<input checked="" type="checkbox"/>	Enable	PPTP PassThrough	<input checked="" type="checkbox"/>	Enable	Remote Config Management	<input type="checkbox"/>	Enable	Multicast Enable	<input checked="" type="checkbox"/>	Enable	UPnP Enable	<input type="checkbox"/>	Enable
WAN Blocking	<input checked="" type="checkbox"/>	Enable																					
Isec PassThrough	<input checked="" type="checkbox"/>	Enable																					
PPTP PassThrough	<input checked="" type="checkbox"/>	Enable																					
Remote Config Management	<input type="checkbox"/>	Enable																					
Multicast Enable	<input checked="" type="checkbox"/>	Enable																					
UPnP Enable	<input type="checkbox"/>	Enable																					

Descrição da página de Advanced Settings - Options

A tabela a seguir fornece uma descrição dos campos na página de Advanced Settings - Options.

Obs.: se você fizer alterações na página Advanced Settings - Options, clique em Apply e salve as configurações de filtro do novo endereço IP.

Nome do campo	Descrição
Bloqueio da WAN	Assinalar essa caixa evita que o gateway doméstico sem fio fique visível para a WAN. Pings para o endereço IP da WAN, por exemplo, não são devolvidos
Ipssec PassThrough	Assinalar esta caixa permite às aplicações que usam o IPSec (Segurança de IP) atravessar o <i>firewall</i>
PPTP PassThrough	Assinalar esta caixa permite às aplicações que usam o Protocolo PPTP (Point to Point Tunneling) atravessar o <i>firewall</i>
Remote Config Management (Gerenciamento de configuração remota)	<p>Assinalar esta caixa ativa a Remote Configuration Management que permite ao usuário ou operador de rede visualizar e/ou modificar os parâmetros de configuração de gateway de um local da WAN, em oposição ao lado da LAN do gateway. O acesso aos parâmetros de configuração é obtido usando-se a senha para acessar o WebWizard.</p> <p>Ative esse recurso assinalando a caixa de Remote Config Management na página Setup - Advanced Settings - Options. Para acessar o gateway de um local remoto, é preciso conhecer o endereço WAN IP do gateway. Para descobrir esse endereço, vá até a página Network Configuration dentro de Basic Settings. Você encontrará a lista de endereços WAN IP do gateway nessa página.</p> <p>Insira o endereço WAN IP do gateway no campo de endereço de qualquer navegador de Web no seguinte formato: http://xxx.xxx.xxx.xxx:8080 onde xxx.xxx.xxx.xxx representa o endereço WAN IP do gateway.</p> <p>Confirme se a sintaxe está correta e clique em Go (Continuar) ou pressione Enter. As páginas de Web do gateway vão aparecer no computador remoto. Você ainda precisará inserir a senha para acessar as páginas de Setup do gateway.</p> <p>Obs.: se você escolher ativar (assinalar) esse recurso, certifique-se de configurar uma senha de usuário para evitar o acesso não autorizado às configurações do gateway.</p>
Multicast Enable (Ativação de multicast)	Assinalar esta caixa permite a transferência de multicasts do lado da WAN para a rede privada
UPnP Enable (Ativação de UPnP)	Assinalar esta caixa ativa os recursos "ligar e usar" universais

Configuração do gateway doméstico sem fio

Configuração de filtros de endereços IP

Use a página Setup - Advanced Settings - IP Filtering (Configurações avançadas - Filtragem de IP) para configurar os filtros de endereços IP. Esses filtros impedem que uma faixa de endereços IP acessem a Internet.

Obs.: se você não estiver familiarizado com as configurações avançadas detalhadas nesta seção, entre em contato com o provedor de serviços antes de tentar modificar quaisquer configurações de filtro IP avançadas padrão do gateway doméstico sem fio.

Clique em **IP Address Filtering (Filtragem de endereços de IP)** na seção de Advanced Settings da página Setup para acessar a página de Setup - Advanced Settings - IP Filtering.

Exemplo da página Setup - Advanced Settings - IP Filtering

A ilustração a seguir é um exemplo da página Setup - Advanced Settings - IP Filtering.

Setup
Advanced Settings - IP Filtering
This page allows you to configure IP address filters.

IP Filtering		
Start Address	End Address	Enable
192.168.0. <input type="text"/>	192.168.0. <input type="text"/>	<input type="checkbox"/>
192.168.0. <input type="text"/>	192.168.0. <input type="text"/>	<input type="checkbox"/>
192.168.0. <input type="text"/>	192.168.0. <input type="text"/>	<input type="checkbox"/>
192.168.0. <input type="text"/>	192.168.0. <input type="text"/>	<input type="checkbox"/>
192.168.0. <input type="text"/>	192.168.0. <input type="text"/>	<input type="checkbox"/>
192.168.0. <input type="text"/>	192.168.0. <input type="text"/>	<input type="checkbox"/>
192.168.0. <input type="text"/>	192.168.0. <input type="text"/>	<input type="checkbox"/>
192.168.0. <input type="text"/>	192.168.0. <input type="text"/>	<input type="checkbox"/>
192.168.0. <input type="text"/>	192.168.0. <input type="text"/>	<input type="checkbox"/>
192.168.0. <input type="text"/>	192.168.0. <input type="text"/>	<input type="checkbox"/>

Descrição da página de Setup Advanced Settings - IP Filtering

Use esta página para especificar e ativar uma faixa de endereços IP sem acesso à Internet. Clique em **Apply** para aplicar e salvar as novas configurações de filtro de endereço IP.

Como configurar filtros de endereço MAC

Use a página Setup - Advanced Settings - MAC Filtering (Configurações avançadas - Filtragem MAC) para configurar os filtros de endereço MAC. Esses filtros permitem negar ou bloquear o acesso à Internet por cada um dos endereços MAC listados na tabela. Você pode também evitar que PCs enviem tráfego TCP/UDP de saída para a WAN usando os respectivos endereços MAC.

Obs.: se você não estiver familiarizado com as configurações avançadas detalhadas nesta seção, entre em contato com o provedor de serviços antes de tentar modificar quaisquer configurações de filtro MAC avançadas padrão do gateway doméstico sem fio.

Clique em **MAC Address Filtering (Filtragem de endereços MAC)** na seção Advanced Settings da página Setup para acessar a página Setup - Advanced Settings - MAC Filtering.

Configuração do gateway doméstico sem fio

Exemplo da página Setup - Advanced Settings - MAC Filtering

A ilustração a seguir é um exemplo da página Setup - Advanced Settings - MAC Filtering.

Setup
Advanced Settings - MAC Filtering
 This page allows you to configure MAC address filters.

Block Listed ▾

MAC Address Filters	
MAC 01	00 : 00 : 00 : 00 : 00 : 00
MAC 02	00 : 00 : 00 : 00 : 00 : 00
MAC 03	00 : 00 : 00 : 00 : 00 : 00
MAC 04	00 : 00 : 00 : 00 : 00 : 00
MAC 05	00 : 00 : 00 : 00 : 00 : 00
MAC 06	00 : 00 : 00 : 00 : 00 : 00
MAC 07	00 : 00 : 00 : 00 : 00 : 00
MAC 08	00 : 00 : 00 : 00 : 00 : 00
MAC 09	00 : 00 : 00 : 00 : 00 : 00
MAC 10	00 : 00 : 00 : 00 : 00 : 00
MAC 11	00 : 00 : 00 : 00 : 00 : 00
MAC 12	00 : 00 : 00 : 00 : 00 : 00
MAC 13	00 : 00 : 00 : 00 : 00 : 00
MAC 14	00 : 00 : 00 : 00 : 00 : 00
MAC 15	00 : 00 : 00 : 00 : 00 : 00
MAC 16	00 : 00 : 00 : 00 : 00 : 00
MAC 17	00 : 00 : 00 : 00 : 00 : 00
MAC 18	00 : 00 : 00 : 00 : 00 : 00
MAC 19	00 : 00 : 00 : 00 : 00 : 00
MAC 20	00 : 00 : 00 : 00 : 00 : 00

Apply

Descrição da página Setup - Advanced Settings - MAC Filtering

Use esta página para inserir o endereço MAC ou endereços MAC dos dispositivos cujo acesso à Internet é preciso controlar. Clique em **Apply** para aplicar e salvar as novas configurações de filtro de endereço MAC.

Como configurar os filtros de endereço MAC

O menu suspenso Block/Pass (Bloquear/Permitir) é usado para aceitar ou impedir o acesso à Internet de endereços MAC dos dispositivos mencionados na tabela MAC Address Filters (Filtros de endereços MAC). A tabela a seguir descreve a função do menu suspenso Block/Pass.

Nome do campo	Descrição
Block Listed (Default) (Lista de bloqueios [padrão])	Selecione Block (Bloquear) para impedir o acesso à Internet de endereços MAC dos dispositivos incluídos na tabela. Todos os outros endereços MAC poderão ter acesso à Internet.
Pass (Permitir)	Selecione Pass para que apenas os endereços MAC dos dispositivos mencionados na tabela possam ter acesso à Internet. Todos os endereços MAC <i>não</i> mencionados na tabela não poderão acessar a Internet.

Como configurar e ativar os filtros de porta TCP e UDP

Use a página Setup - Advanced Settings - Port Filtering (Configurações avançadas - Filtragem de porta) para configurar e ativar os filtros de porta TCP e UDP. Esses filtros evitam que várias portas TCP/UDP tenham acesso à Internet. Você também pode evitar que PCs enviem tráfego TCP/UDP de saída para a WAN em números específicos de porta IP. Esse filtro não é específico para endereço MAC ou IP. O sistema bloqueia as faixas de portas especificadas para todos os PCs.

Obs.: se você não estiver familiarizado com as configurações avançadas detalhadas nesta seção, entre em contato com o provedor de serviços antes de tentar modificar as configurações de filtro de porta avançadas padrão do gateway doméstico sem fio.

Clique em **Port Filtering (Filtragem de porta)** na seção de Advanced Settings da página Setup para acessar a página de Setup - Advanced Settings - Port Filtering.

Configuração do gateway doméstico sem fio

Exemplo de página Setup - Advanced Settings - Port Filtering

A ilustração a seguir é um exemplo de página Setup - Advanced Settings - Port Filtering.

Setup
Advanced Settings - Port Filtering
 This page allows you to configure TCP and UDP port filters.

Port Filtering			
Start Port	End Port	Protocol	Enable
1	65535	Both	<input type="checkbox"/>
1	65535	Both	<input type="checkbox"/>
1	65535	Both	<input type="checkbox"/>
1	65535	Both	<input type="checkbox"/>
1	65535	Both	<input type="checkbox"/>
1	65535	Both	<input type="checkbox"/>
1	65535	Both	<input type="checkbox"/>
1	65535	Both	<input type="checkbox"/>
1	65535	Both	<input type="checkbox"/>
1	65535	Both	<input type="checkbox"/>
1	65535	Both	<input type="checkbox"/>

Apply

Descrição da página Setup - Advanced Settings - Port Filtering

Use esta página para inserir e ativar os protocolos e as faixas de filtro de porta nos campos apropriados e depois clique em **Apply** para aplicar e salvar as novas configurações de filtro de porta.

Como configurar Port Forwarding for Local IP Addresses (Encaminhamento de portas para endereços IP locais)

Use a página Setup - Advanced Settings - Port Forwarding (Configurações avançadas - Encaminhamento de portas) para configurar o encaminhamento de portas para endereços IP locais. O encaminhamento de portas permite executar um servidor na rede local especificando o mapeamento das portas TCP/UDP para um PC local. Você deve também configurar um endereço IP privado fixo de rede local privada para o dispositivo de destino.

Obs.: se você não estiver familiarizado com as configurações avançadas detalhadas nesta seção, entre em contato com o provedor de serviços antes de tentar modificar quaisquer configurações de encaminhamento de portas avançadas padrão do gateway doméstico sem fio.

Clique em **Port Forwarding** na seção Advanced Settings da página Setup para acessar a página Setup - Advanced Settings - Port Forwarding.

Configuração do gateway doméstico sem fio

Exemplo da página Setup - Advanced Settings - Port Forwarding

A ilustração a seguir é um exemplo da página Setup - Advanced Settings - Port Forwarding.

Setup
Advanced Settings - Port Forwarding
 This page allows you to configure port forwarding for local IP addresses.

Port Forwarding				
Local IP Adr	Start Port	End Port	Protocol	Enable
192.168.0.0	0	0	Both	<input type="checkbox"/>
192.168.0.0	0	0	Both	<input type="checkbox"/>
192.168.0.0	0	0	Both	<input type="checkbox"/>
192.168.0.0	0	0	Both	<input type="checkbox"/>
192.168.0.0	0	0	Both	<input type="checkbox"/>
192.168.0.0	0	0	Both	<input type="checkbox"/>
192.168.0.0	0	0	Both	<input type="checkbox"/>
192.168.0.0	0	0	Both	<input type="checkbox"/>
192.168.0.0	0	0	Both	<input type="checkbox"/>
192.168.0.0	0	0	Both	<input type="checkbox"/>

Apply

Descrição da página Setup - Advanced Settings - Port Forwarding

O exemplo a seguir ilustra como usar o recurso de encaminhamento de porta para configurar o Microsoft X-Box Online Live para jogos na Internet.

Obs.: para as aplicações mais comumente utilizadas (inclusive Microsoft X-Box Online Live), o *firewall* integrado mapeia e abre automaticamente as portas necessárias para aquela aplicação enquanto em uso.

1. Configure o dispositivo para ser usado para encaminhamento de porta a um endereço IP fixo, por exemplo, **192.168.0.5**.
2. Na primeira entrada da área de Port Forwarding da página, insira o mesmo endereço IP (192.168.0.5) no campo Local IP Address (endereço IP local).
3. Na mesma linha, insira os números de porta apropriados nos campos Start Port (Porta de início) e End Port (Porta de término).
4. Na mesma linha, selecione o protocolo apropriado na lista suspensa do campo Protocol (Protocolo), e selecione a caixa do campo **Enable (Ativar)**.
5. Para acrescentar mais portas, repita as etapas 1 a 4, e depois vá para a etapa 6.
6. Clique em **Apply** para aplicar e salvar as novas configurações de encaminhamento de porta.

Como configurar acionadores de porta TCP/UDP

Use a página de Setup - Advanced Settings - Port Triggers para configurar acionadores de porta TCP/UDP. O acionamento de portas é semelhante ao encaminhamento de portas, mas é dinâmico. Ou seja, o sistema não mantém as portas abertas indefinidamente. Por exemplo, quando o gateway doméstico sem fio detecta dados de saída em um número de porta IP específico configurado em "Trigger Range" (Faixa do acionador), o sistema abrirá as portas configuradas na "Target Range" (Faixa-alvo) para os dados de entrada. Se o sistema não detectar tráfego de saída nas portas "Trigger Range" por um período de 10 minutos, fechará portas da "Target Range". Existe um método mais seguro para abrir portas específicas para aplicações especiais, como programas de videoconferência, jogos interativos, e transferência de arquivos em programas de chat. Isso é seguro porque o sistema ativa as portas de modo dinâmico, não as mantém abertas continuamente e tampouco por engano pelo administrador do roteador. Desse modo, essas portas não ficam expostas nem vulneráveis a possíveis hackers.

Obs.: se você não estiver familiarizado com as configurações avançadas detalhadas nesta seção, entre em contato com o provedor de serviços antes de tentar modificar quaisquer configurações de acionadores de porta avançadas padrão do gateway doméstico sem fio.

Clique em **Port Triggers** na seção de Advanced Settings da página Setup para acessar a página Setup - Advanced Settings - Port Triggers.

Exemplo da página Setup - Advanced Settings - Port Triggers

A ilustração a seguir é um exemplo da página Setup - Advanced Settings - Port Triggers.

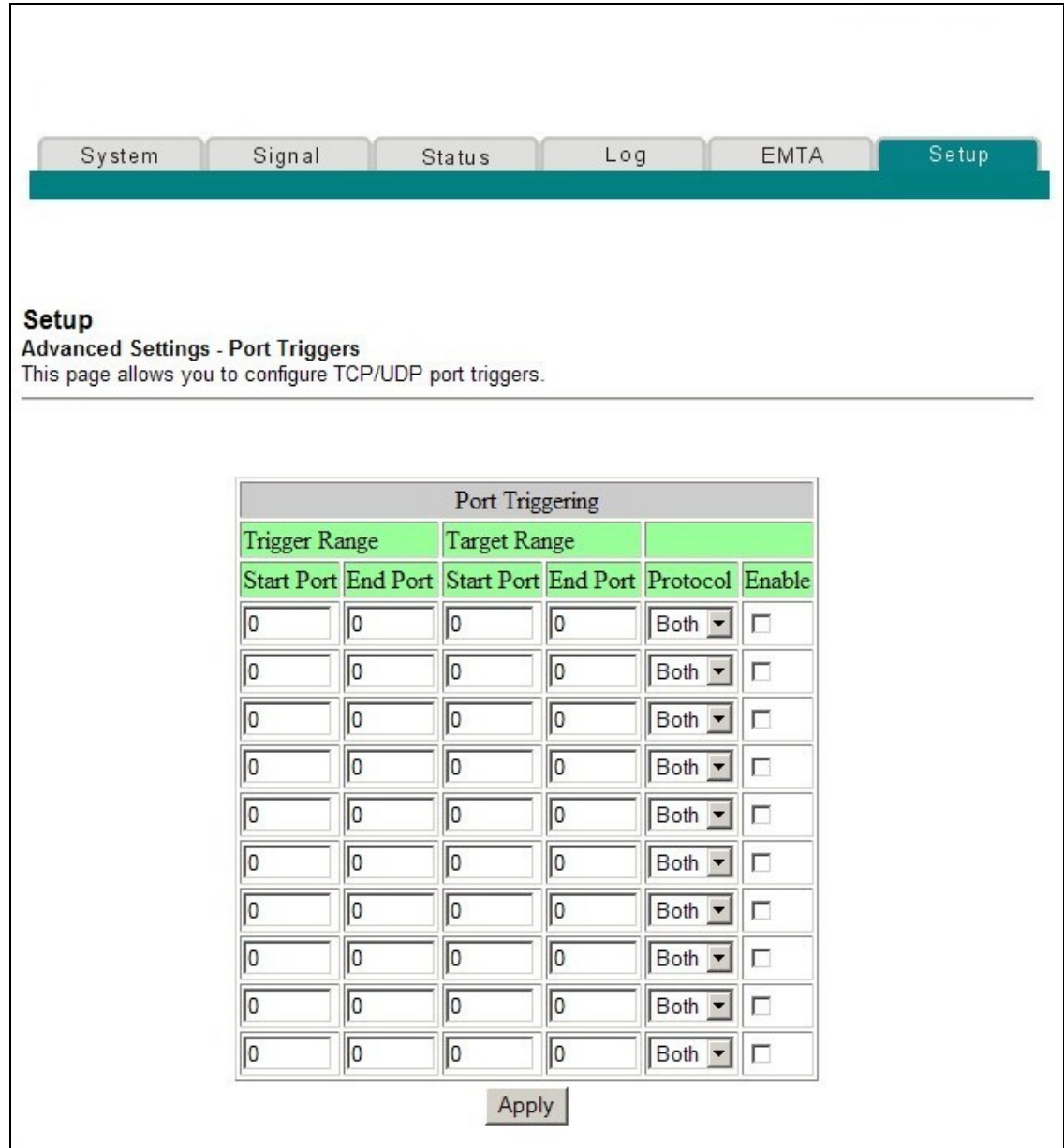

Descrição da página Setup - Advanced Settings - Port Triggers

Use esta página para inserir e ativar o acionador de encaminhamento de portas e portas de início e término da faixa-alvo junto com informações de protocolo nos campos apropriados. O exemplo a seguir ilustra como usar o recurso de acionador de porta para configurar o Microsoft X-Box Online Live para jogos na Internet.

Obs.: para as aplicações mais comumente utilizadas (inclusive Microsoft X-Box Online Live), o *firewall* integrado mapeia e abre automaticamente as portas necessárias para aquela aplicação enquanto em uso.

1. Na primeira linha, digite **88** nos campos Start Port e End Port.
2. Na mesma linha, selecione **UDP** da lista suspensa do campo Protocol; depois, selecione a caixa do campo **Enable**.
3. Na segunda linha, digite **3074** nos campos Start Port e End Port.
4. Na mesma linha, como segunda entrada, selecione **Both (Ambas)**, e depois selecione a caixa do campo Enable.
5. Clique em **Apply** para aplicar e salvar as novas configurações de encaminhamento de porta.

Configuração do DMZ Host

Use a página de Setup - Advanced Settings - DMZ Host (Configurações avançadas - Host de DMZ) para configurar um endereço IP que estará visível para a rede de longa distância. Em geral, a hospedagem de DMZ é denominada "host exposto", e permite especificar o destinatário "padrão" do tráfego da rede de longa distância que a conversão de endereço de rede (Network Address Translation, NAT) é incapaz de converter para um PC local conhecido. A DMZ aceita um endereço IP não-protegido enquanto outros permanecem protegidos.

Obs.: se você não estiver familiarizado com as configurações avançadas detalhadas nesta seção, entre em contato com o provedor de serviços antes de tentar modificar quaisquer configurações do host de DMZ avançadas padrão do gateway doméstico sem fio.

Clique em **DMZ Host** na seção de Advanced Settings da página Setup para acessar a página Setup - Advanced Settings - DMZ Host.

Configuração do gateway doméstico sem fio

Exemplo da página Setup - Advanced Settings - DMZ Host

A ilustração a seguir é um exemplo da página Setup - Advanced Settings - DMZ Host.

System Signal Status Log EMTA Setup

Setup
Advanced Settings - DMZ Host
 The LAN IP address listed as the DMZ Host will have traffic forwarded to it from the public Internet. The DMZ Host is exposed to the public Internet and not protected by filtering.

DMZ Address 192.168.0.

Apply

Descrição da página Setup - Advanced Settings - DMZ Host

Use esta página para colocar um dispositivo IP de rede local provada, por exemplo, um servidor de FTP, mensagens ou Web diretamente na Internet (ignorando o firewall). Você configurou o servidor com um endereço IP fixo como DMZ Host inserindo o endereço IP no campo DMZ Address (Endereço DMZ). Confirme se o endereço IP usado não está na faixa de endereços entregues pelo servidor DHCP incorporado. Depois de configurar um DMZ Host, todas as portas desse dispositivo estão abertas para a Internet. Você pode configurar apenas um PC para ser o host de DMZ. Em geral, a DMZ é usada para PCs que executam aplicações "problema" com números de porta aleatórios e operação errática com acionadores de porta específicos ou configurações de encaminhamento de portas descritos anteriormente neste guia. Depois de inserir um endereço DMZ, clique em **Apply** para aplicar e salvar a nova configuração do DMZ Host.

Configuração de uma Terminação de VPN (rede privada virtual)

Use a página Setup - Advanced Settings - VPN Termination para configurar os protocolos de VPN e gerenciar túneis de VPN. VPN é uma conexão entre duas extremidades em redes diferentes que permite enviar dados privados com segurança e transparência através de redes públicas ou outras redes privadas. Com uma VPN, você pode enviar dados com segurança entre duas extremidades ou redes. Isso é feito criando-se um "túnel de VPN". Esse túnel conecta dois PCs ou redes e permite a transmissão dos dados pela Internet como se ainda estivessem nessas redes. O túnel de VPN usa IPsec (segurança de IP) para codificar os dados enviados entre duas redes e encapsula os dados em uma estrutura normal de Ethernet/IP para transportar a rede privada de forma segura e sem problemas através de outras redes públicas ou privadas.

A VPN fornece uma alternativa mais segura e econômica para usar uma linha privada, dedicada e alugada para uma rede privada. Com criptografia e técnicas de autenticação padrão do setor, VPNs de Segurança de IP (IPsec) criam uma conexão segura que funciona como se você estivesse diretamente conectado à sua rede local.

As VPNs permitem, por exemplo, que usuários remotos possam se conectar com a rede corporativa dos funcionários e receba um endereço IP na rede privada exatamente como se estivesse no escritório e conectado à LAN corporativa.

Outra vantagem da rede VPN é que todos os protocolos restritos de rede baseados no Windows da Microsoft podem passar pelo roteador usando um túnel VPN para acessar as unidades de rede compartilhadas da empresa.

Obs.: se você não estiver familiarizado com as configurações avançadas detalhadas nesta seção, entre em contato com o provedor de serviços antes de tentar modificar quaisquer configurações de terminação de VPN avançadas padrão do gateway doméstico sem fio.

Clique em **VPN Termination** na seção Advanced Settings da página Setup para acessar a página Setup - Advanced Settings - VPN Termination - Status. A página VPN Termination - Status permite criar, configurar e controlar os túneis IPsec VPN.

Configuração do gateway doméstico sem fio

Exemplo da página em branco Setup - Advanced Settings - VPN Termination - Status

A ilustração abaixo é um exemplo da página em branco Setup - Advanced Settings - VPN Termination - Status. Não há túneis de VPN configurados.

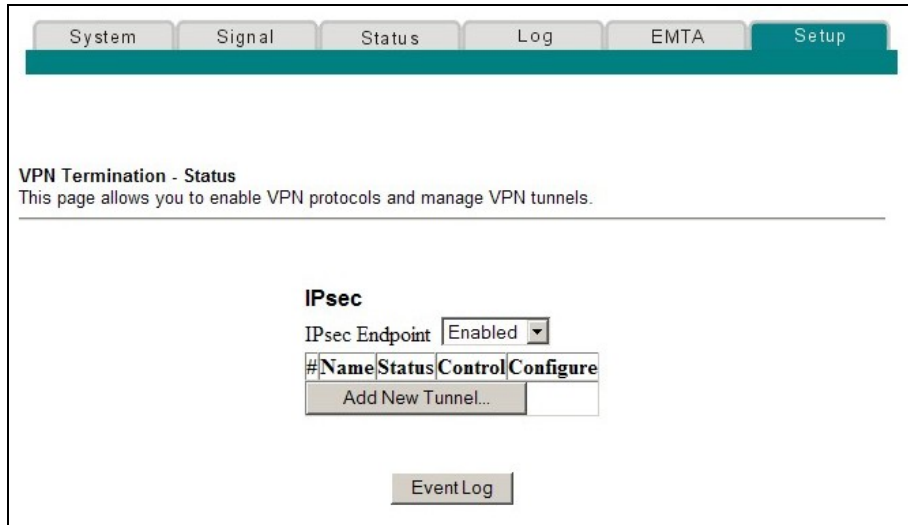

Página Setup - Advanced Settings - VPN Termination - Status com túnel de VPN configurado

A ilustração abaixo é um exemplo da página Setup - Advanced Settings - VPN Termination - Status com um túnel de VPN configurado.

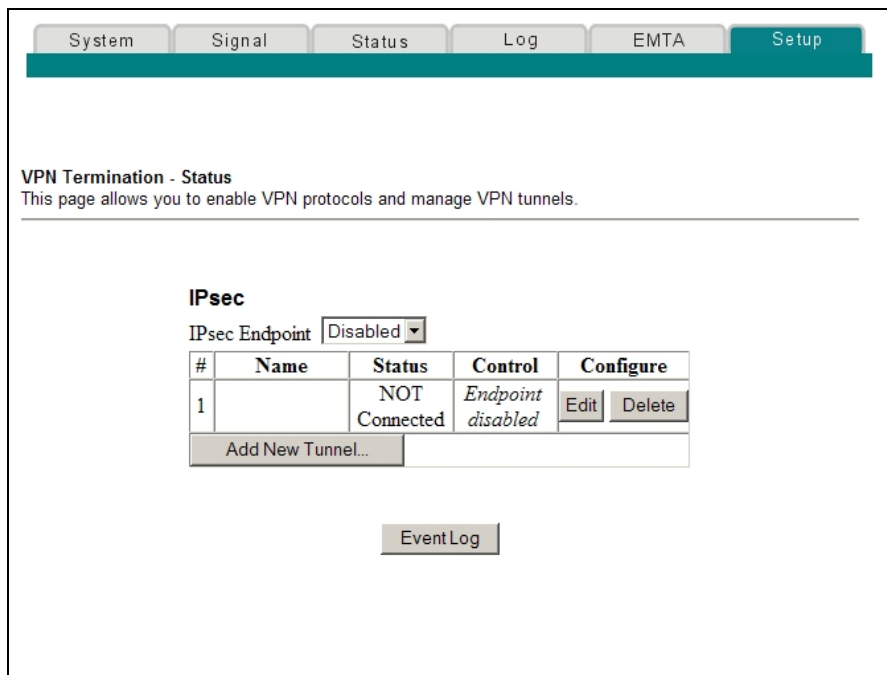

Descrição da página Setup - Advanced Settings - VPN Termination - Status

Esta seção descreve os títulos de seção e as descrições de campo da página Setup - Advanced Settings - VPN Termination - Status. Esta página permite criar, configurar e controlar túneis IPsec VPN.

Obs.: o sistema permite configurar e gerenciar até 50 túneis de VPN diferentes.

Nome do campo	Descrição
IPsec Endpoint (Extremidade IPsec)	Ativa/desativa o modo da extremidade IPsec
Name (Nome)	Exibe o nome do túnel definido pelo usuário inserido na página VPN Setup
Status	Exibe o estado atual da conexão (Connected/NOT Connected [Conectado/NÃO conectado])
Control (Controle)	Exibe uma das três chaves de acordo com o estado da conexão e ativação atual do túnel: <ul style="list-style-type: none"> ■ Enable (Ativar) ■ Connect (Conectar) ■ Endpoint disabled (Extremidade desativada)
Configure (Configurar)	Exibe as chaves Edit (Editar) ou Delete (Excluir) usadas para gerenciar configurações
Add New Tunner (Adicionar novo túnel)	Permite criar uma nova configuração de túnel. Ao clicar em Add New Tunnel , o sistema abre a página VPN Setup (Configuração de VPN)
Event Log (Log de eventos)	Permite acessar a página Event Log. A página Event Log mostra o histórico das conexões e da atividade da VPN em ordem cronológica; exibe também o endereço IP das duas extremidades do túnel (local e remota) <p>Obs.: na página Event Log, pressionar a tecla Refresh (Atualizar) atualiza a tabela de Event Log para exibir mudanças ocorridas após o carregamento da página. Pressionar a tecla Clear limpa o conteúdo atual da tabela de registros para exibir apenas os dados mais recentes</p>

Configuração do gateway doméstico sem fio

Criação e configuração de túneis IPsec VPN

Para criar e configurar túneis IPsec VPN, clique na página **Add New Tunnel** on the VPN Termination - Status (Adicionar novo túnel na terminação de VPN - Status). O sistema abre a página VPN Setup. A ilustração abaixo é um exemplo da página VPN Setup.

VPN Setup
This page allows you to configure and manage VPN tunnels.

Tunnel

Name

Local endpoint settings

Address group type

Subnet

Mask

Identity type

Identity

Remote endpoint settings

Address group type

Subnet

Mask

Identity type

Identity

Network address type

Remote Address

IPsec settings

Pre-shared key

Phase 1 DH group

Phase 1 encryption

Phase 1 authentication

Phase 1 SA lifetime seconds

Phase 2 encryption

Phase 2 authentication

Phase 2 SA lifetime seconds

Descrição da página Setup - Advanced Settings - VPN Setup

Esta seção descreve os títulos de seção e as descrições dos campos da página Setup - Advanced Settings - VPN Setup. Esta página permite criar, configurar e controlar os túneis IPsec VPN.

Seção do túnel

Nome do campo	Descrição
Tunnel (Túnel)	Exibe os túneis existentes e permite configuração individual
Name (Nome)	Exibe o nome de um grupo de configurações para um único túnel. Se nenhum nome for informado, os túneis serão nomeados sequencialmente, 1, 2, 3 e assim por diante.
Enable/Disable (Ativar/Desativar)	Ativar/desativar um túnel VPN depois da nomeação e configuração. Clique em Apply para ativar a configuração selecionada (Enabled ou Disabled)

Teclas de função

A tabela a seguir descreve as teclas de função da seção Tunnel da página VPN Setup.

Tecla	Descrição
Delete Tunnel (Excluir túnel)	Permite excluir um túnel.
Add New Tunner (Adicionar novo túnel)	Permite criar um título para as configurações do túnel selecionadas no menu suspenso Tunnel (Túnel)
Apply (Aplicar)	Ativa a configuração selecionada (Enabled ou Disabled)

Configurações de extremidades locais

A tabela a seguir descreve os campos na seção de configurações de extremidades da página VPN Setup.

Nome do campo	Descrição
Address group type (Tipo de grupo de endereço)	Permite selecionar o tipo de grupo de endereço do grupo de acesso à VPN local. Os seguintes tipos estão disponíveis: <ul style="list-style-type: none"> ■ IP subnet (sub-rede IP) ■ Single IP address (endereço IP único) ■ IP address range (faixa de endereço IP)

Configuração do gateway doméstico sem fio

Nome do campo	Descrição
Subnet (Sub-rede)	<p>Permite inserir informações de sub-rede com base no tipo de grupo de endereço selecionado.</p> <ul style="list-style-type: none"> ■ Para sub-rede IP, informar a sub-rede ■ Para endereço IP único, digite apenas o endereço IP específico ■ Para faixa de endereço IP, digite os endereços IP iniciais e finais.
Mask (Máscara)	<p>Permite inserir informações sobre máscara com base no tipo de grupo de endereço selecionado.</p> <ul style="list-style-type: none"> ■ Para sub-rede IP, inserir a máscara da sub-rede ■ Para endereço IP único, inserir apenas o endereço IP específico no campo Subnet. Este campo deve ficar em branco. ■ Para faixa de endereço IP, digite os endereços IP iniciais e finais
Identity type (Tipo de identidade)	<p>Permite selecionar o tipo de Identidade local entre as seguintes opções:</p> <ul style="list-style-type: none"> ■ Endereço IP WAN do roteador (padrão) ■ Endereço IP especificado pelo usuário ■ Nome de domínio totalmente qualificado (FQDN) ■ Endereço de e-mail <p>Essa é a identidade que a extremidade remota usará para identificar o ponto terminação de VPN. O ponto terminação de VPN remoto na outra extremidade do túnel ter as mesmas configurações da extremidade remota.</p>
Identity (Identidade)	<p>Permite inserir a seqüência de identidade depois da seleção do tipo de identidade em um dos seguintes formatos:</p> <ul style="list-style-type: none"> ■ Para o modo IP address, use o formato xxx.xxx.xxx.xxx ■ Para FQDN, use o formato "seudomínioio.com" ■ Para endereço de e-mail, use o formato "seunome@seudomínioio.com" <p>O ponto terminação de VPN remoto na outra extremidade do túnel ter as mesmas configurações da extremidade remota.</p>

Configurações de extremidades remotas

Essas configurações controlam como o ponto final local (roteador) se conecta com o ponto da terminação VPN remota (a outra extremidade do túnel VPN).

Nome do campo	Descrição
Address group type (Tipo de grupo de endereço)	<p>Permite selecionar o tipo de grupo de endereço do grupo de acesso à VPN remota. Os seguintes tipos estão disponíveis:</p> <ul style="list-style-type: none"> ■ IP subnet (sub-rede IP) ■ Single IP address (endereço IP único) ■ IP address range (faixa de endereço IP) <p>O ponto de terminação de VPN remoto na outra extremidade do túnel terá as mesmas configurações da extremidade remota.</p>
Subnet (Sub-rede)	<p>Permite inserir informações de sub-rede com base no tipo de grupo de endereço selecionado.</p> <ul style="list-style-type: none"> ■ Para sub-rede IP, informar a sub-rede ■ Para endereço IP único, digite apenas o endereço IP específico ■ Para faixa de endereço IP, digite os endereços IP iniciais e finais.
Mask (Máscara)	<p>Permite inserir informações sobre máscara com base no tipo de grupo de endereço selecionado.</p> <ul style="list-style-type: none"> ■ Para sub-rede IP, inserir a máscara da sub-rede ■ Para endereço IP único, inserir apenas o endereço IP específico no campo Subnet. Este campo deve ficar em branco. ■ Para faixa de endereço IP, digite os endereços IP iniciais e finais
Identity type (Tipo de identidade)	<p>Permite selecionar o tipo de Identidade remota entre as seguintes opções:</p> <ul style="list-style-type: none"> ■ Endereço IP WAN do roteador (padrão) ■ Endereço IP especificado pelo usuário ■ Nome de domínio totalmente qualificado (FQDN) ■ Endereço de e-mail <p>Essa é a identidade que a extremidade remota usará para identificar o ponto de terminação de VPN. O ponto de terminação de VPN remoto na outra extremidade do túnel terá as mesmas configurações da extremidade remota.</p>

Configuração do gateway doméstico sem fio

Nome do campo	Descrição
Identity (Identidade)	<p>Permite inserir a seqüência de identidade depois da seleção do tipo de identidade em um dos seguintes formatos:</p> <ul style="list-style-type: none"> ■ Para o modo IP address, use o formato xxx.xxx.xxx.xxx ■ Para FQDN, use o formato "seudomínioio.com" ■ Para endereço de e-mail, use o formato "seunome@seudomínioio.com" <p>O ponto terminação de VPN remoto na outra extremidade do túnel ter as mesmas configurações da extremidade remota.</p>
Network address type (Tipo de endereço de rede)	<p>Permite inserir o tipo de endereço da WAN da extremidade. Escolha uma das duas opções a seguir:</p> <ul style="list-style-type: none"> ■ IP address ■ FQDN
Remote address (Endereço remoto)	<p>Permite inserir o endereço IP ou o FQDN da extremidade remota de acordo com o tipo de endereço de rede selecionado</p>

IPsec settings (Configurações IPsec)

Com os túneis VPN existem duas fases de associação de segurança (Security Association, SA).

- A Fase 1 cria uma SA de troca de chaves da Internet (Internet Key Exchange - IKE)
- Ao término da Fase 1, a Fase 2 cria uma ou mais SAs de IPsec usadas para as principais sessões IPsec

Campo	Descrição
Pre-shared key (Chave pré-compartilhada)	Permite inserir a chave pré-compartilhada do identificador do firewall se um lado do túnel VPN está usando um firewall exclusivo
Phase 1 DH group (Grupo DH Fase 1)	Permite selecionar um dos três seguintes grupos de codificação/decodificação Diffie-Hellman (DH): <ul style="list-style-type: none"> ■ 768 bits ■ 1024 bits ■ 1536 bits Diffie-Hellman é uma técnica criptográfica que usa chaves públicas e privadas para codificar e decodificar. Quanto maior o número de bits selecionados, mais segura será a conexão
Phase 1 encryption (Criptografia Fase 1)	Permite selecionar a forma da codificação para dar segurança à conexão VPN entre as extremidades. Selecione um dos cinco tipos de criptografia: <ul style="list-style-type: none"> ■ DES ■ 3DES ■ AES-128 ■ AES-192 ■ AES-256 Qualquer tipo de criptografia pode ser escolhido desde que seja o mesmo da outra extremidade do túnel VPN
Phase 1 authentication (Autenticação Fase 1)	Permite selecionar um tipo de autenticação para outro nível de segurança. Selecione um dos seguintes tipos de autenticação: <ul style="list-style-type: none"> ■ MD5 ■ SHA Qualquer tipo de autenticação pode ser escolhido desde que seja o mesmo da outra extremidade do túnel VPN Obs.: recomenda-se o tipo SHA porque ser mais seguro.

Configuração do gateway doméstico sem fio

Campo	Descrição
Phase 1 SA lifetime (Tempo de vida de SA Fase 1)	Permite inserir o número de segundos para uma chave de rotação individual para durar até que ocorra uma negociação de nova chave entre as duas extremidades. Tempos de vida menores são geralmente mais seguros, já que dariam ao hacker menos tempo para tentar quebrar a chave. No entanto, a negociação da chave ocupa largura de banda e, por isso, o rendimento da rede fica sacrificado com tempos de vida menores. A configuração padrão é de 28.800 segundos.
Phase 2 encryption (Criptografia Fase 2)	Permite selecionar a forma da codificação para dar segurança à conexão VPN entre as extremidades. Selecione um dos cinco tipos de criptografia: <ul style="list-style-type: none"> ■ DES ■ 3DES ■ AES-128 ■ AES-192 ■ AES-256 Qualquer forma de criptografia pode ser escolhida desde que seja a mesma da outra extremidade do túnel VPN Obs.: a criptografia 3DES é muito utilizada, mas recomenda-se usar a AES por ser muito difícil de quebrar.
Phase 2 authentication (Autenticação Fase 2)	Permite selecionar um tipo de autenticação para outro nível de segurança. Selecione um dos 3 tipos de autenticação seguintes: <ul style="list-style-type: none"> ■ MD5 ■ SHA ■ Null (nenhum) Qualquer tipo de autenticação pode ser escolhido desde que seja o mesmo da outra extremidade do túnel VPN Obs.: recomenda-se o tipo SHA porque ser mais seguro.
Phase 2 SA lifetime (Tempo de vida de SA Fase 2)	Permite inserir o número de segundos para uma chave de rotação individual para durar até que ocorra uma negociação de nova chave entre as duas extremidades. Tempos de vida menores são geralmente mais seguros, já que dariam ao hacker menos tempo para tentar quebrar a chave. No entanto, a negociação da chave ocupa largura de banda e, por isso, o rendimento da rede fica sacrificado com tempos de vida menores. A configuração padrão da Fase 2 é de 3.600 segundos.

Configuração da proteção do firewall

Use a página Setup Firewall - Options para configurar a proteção de firewall e filtro da página Web. Esta página permite ativar vários filtros de proteção de firewall.

Obs.: se você não estiver familiarizado com as configurações avançadas detalhadas nesta seção, entre em contato com o provedor de serviços antes de tentar modificar quaisquer configurações das opções do firewall avançadas padrão do gateway doméstico sem fio.

Clique em **Options** na seção Firewall da página Setup para acessar a página Setup - Firewall - Options.

Exemplo da página Setup - Firewall - Options

A ilustração abaixo é um exemplo da página Setup - Firewall - Options

The screenshot shows a web interface with a navigation bar at the top containing tabs for System, Signal, Status, Log, EMTA, and Setup. The Setup tab is selected. Below the navigation bar, the page title is "Setup Firewall - Options" followed by a description: "This page allows you to configure web page filtering and firewall protection." A list of settings follows, each with a checkbox and the word "Enable".

Setting	Enable
Filter Proxy	<input type="checkbox"/> Enable
Filter Cookies	<input type="checkbox"/> Enable
Filter Java Applets	<input type="checkbox"/> Enable
Filter ActiveX	<input type="checkbox"/> Enable
Filter Popup Windows	<input type="checkbox"/> Enable
Block Fragmented IP Packets	<input checked="" type="checkbox"/> Enable
Port Scan Detection	<input type="checkbox"/> Enable
IP Flood Detection	<input checked="" type="checkbox"/> Enable
Firewall Protection	<input checked="" type="checkbox"/> Enable

At the bottom of the settings list is an "Apply" button.

Descrição da página Setup - Firewall - Options

Esta seção descreve os títulos de seção e as descrições de campo da página Setup - Firewall - Options.

Configuração do gateway doméstico sem fio

Obs.: se você fizer mudanças em qualquer campo da página Setup - Firewall - Options, clique em **Apply** para aplicar e salvar as configurações do Firewall.

A tabela a seguir fornece uma descrição do nome de cada campo da página Setup - Firewall - Options.

Nome do campo	Descrição
Filter Proxy (Proxy do filtro)	Ativa ou desativa o proxy
Filter Cookies (Filtrar cookies)	Ativa ou desativa o bloqueio de cookies. Esse recurso filtra a transferência não solicitada de cookies de dispositivos da Internet para dispositivos na rede local privada. Cookies são arquivos de computador que contêm informações pessoais ou dados de comportamento de navegação na Internet.
Filter Java Applets (Filtrar applets Java)	Ativa ou desativa applets Java. Esse recurso ajuda a proteger os dispositivos na rede privada de applets Java irritantes ou mal-intencionados enviados, sem ser solicitados, a dispositivos na rede privada pela Internet. Esses applets são executados automaticamente quando são recebidos por um computador.
Filter ActiveX (Filtrar ActiveX)	Ativa ou desativa controles ActiveX. Esse recurso ajuda a proteger os dispositivos na rede privada de controles ActiveX irritantes ou mal-intencionados enviados, sem ser solicitados, a dispositivos na rede privada pela Internet. Esses controles ActiveX são automaticamente executados quando são recebidos por um computador.
Filter Popup Windows (Filtrar janelas popup)	Ativa ou desativa janelas popup. Algumas aplicações comumente usadas exibem janelas popup como parte da aplicação. A desativação de janelas popup pode interferir no funcionamento dessas aplicações.
Block Fragmented IP Packets (Bloquear pacotes de IP fragmentados)	Ativa ou desativa a filtragem de pacotes de IP fragmentados. Esse recurso ajuda a proteger a rede local privada contra DoS (sigla em inglês de denial of service attack) ou ataque de negação de serviço pela Internet.
Port Scan Detection (Detecção de varredura de porta)	Ativa ou desativa o gateway para responder a varreduras de porta baseadas na Internet. Esse recurso foi criado para proteger a rede local privada de hackers na Internet que tentam acessar de forma não solicitada a rede, detectando portas de IP abertas no gateway.
IP Flood Detection (Detecção de inundação de IP)	Bloqueia dispositivos mal-intencionados que estão tentando inundar os dispositivos ou as redes com pacotes de transmissão ilegal. Também chamado de "broadcast storm".
Firewall Protection (Proteção por firewall)	Ativa ou desativa o firewall. Quando o firewall está ativado, as aplicações mais comumente utilizadas podem abrir portas de IP e transmitir dados sem nenhuma configuração especial ou configuração manual de porta.

Configuração do log de eventos de firewall e alertas via e-mail

Use a página Setup - Firewall - Event Logging (Configuração - Firewall - Log de eventos) para acessar o registro de eventos de firewall e digitar o endereço de e-mail para receber alertas via e-mail relacionados a ataques de hackers ao firewall.

Obs.: se você não estiver familiarizado com as configurações detalhadas nesta seção, entre em contato com o provedor de serviços antes de tentar modificar quaisquer configurações avançadas padrão para registro de eventos de firewall do gateway doméstico sem fio.

Clique em **Event Logging (Registro de eventos)** na seção Firewall da página Setup para acessar a página Setup - Firewall - Event Logging.

Exemplo da página Setup - Firewall - Event Logging

A ilustração abaixo é um exemplo da página Setup - Firewall - Event Logging.

Setup
Firewall - Event Logging
 This page provides access to the firewall event log and allows you to enter your email address for email alerts related to firewall attacks.

Contact Email Address
 SMTP Server Name
 E-mail Alerts Enable

Description	Count	Last Occurrence	Target	Source
-------------	-------	-----------------	--------	--------

Configuração do gateway doméstico sem fio

Descrição da página Setup - Firewall - Event Logging

A página Setup - Firewall - Event Logging mostra os eventos capturados pelo firewall. O registro exibe os seguintes elementos:

- Descrição do evento
- Número de eventos que ocorreram
- Última ocorrência do evento
- Endereços de origem e destino

Você pode configurar o sistema para enviar e-mails sobre eventos ao administrador para que ele monitore o firewall.

Esta seção contém os títulos de seção e as descrições dos campos da página Setup - Firewall - Event Logging.

Nome do campo	Descrição
Enable Email Address (Ativar endereço de e-mail)	Permite que você digite novamente o endereço de e-mail do responsável pela monitoração do firewall. Quando um evento ocorre, ele é registrado e um e-mail é enviado para esse endereço automaticamente informando-o.
SMTP Server Name (Nome do servidor SMTP)	Permite que você digite o nome do servidor de envio de e-mails ou o servidor de mensagens do provedor de serviços de Internet (ISP)
E-mail Alerts (Alertas via e-mails)	Permite ativar ou desativar o envio de alertas via e-mails
Description (Descrição)	Descreve o evento que foi detectado pelo firewall do gateway
Count (Contagem)	Exibe o número de vezes que o evento foi detectado
Last Occurrence (Última ocorrência)	Exibe a hora em que a última ocorrência desse evento foi detectada
Target (Destino)	Exibe o endereço IP do dispositivo na rede local privada para o qual o evento foi direcionado junto com o número da porta de IP de destino do evento
Source (Origem)	Exibe o endereço IP da fonte do evento na Internet junto com o número da porta de IP usada por esse dispositivo

Teclas de função

As teclas de função a seguir aparecem na página Setup - Firewall - Event Logging.

Tecla	Description (Descrição)
Apply (Aplicar)	Salva os valores que você inseriu nos campos sem fechar a tela
E-mail Log (Registro de e-mails)	Permite que você force o sistema a enviar um alerta de e-mail mesmo se a caixa de E-mail Alerts não estiver assinalada
Clear Log (Limpar o log)	Permite que você limpe todas as entradas do registro

Configuração do controle de acesso

Use a página Setup Parental Control - User Setup (Configuração - Controle de acesso - Configuração do usuário) para configurar os controles de acesso no gateway doméstico sem fio e acrescentar ou excluir as pessoas que são autorizadas a configurar controles de acesso.

Obs.: se você não estiver familiarizado com as configurações detalhadas nesta seção, entre em contato com o provedor de serviços antes de tentar modificar quaisquer configurações de controle de acesso padrão do gateway doméstico sem fio.

Clique em **User Setup (Configuração de usuário)** na seção de Parental Control da página Setup para acessar a página Setup - Parental Control - User Setup.

Configuração do gateway doméstico sem fio

Exemplo da página Setup - Parental Control - User Setup

A ilustração abaixo é um exemplo da página Setup - Parental Control - User Setup.

Setup
Parental Control - User Setup
 This page allows configuration of users.

User Configuration

Add User

User Settings

1. Default Enable Remove User

Password

Re-Enter Password

Trusted User Enable

Content Rule 1. Default

Time Access Rule No rule set

Session Duration 0 min

Inactivity time 0 min

Apply

Descrição da página Setup - Parental Control - User Setup

Essa seção descreve os títulos de seção e as descrições dos campos da página Setup - Parental Control - User Setup. Esta página permite que você configure os perfis de usuário. Podem-se atribuir níveis customizados para cada perfil de acesso à Internet conforme definido pelas normas de acesso atribuídas ao perfil do usuário.

Obs.: depois que você definir e ativar os perfis do usuário, cada usuário deverá informar seus dados de acesso todas as vezes que quiser acessar a Internet. O usuário pode se conectar quando a tela pop-up para conexão aparecer no navegador de Web. O usuário deve digitar seu nome e senha de usuário corretos para acessar a Internet.

Importante!

- Certifique-se de desativar os bloqueadores de pop-up no navegador de Web quando usar os perfis de usuário.
- Nomes e senhas de usuário diferenciam maiúsculas e minúsculas.

Nome do campo	Description (Descrição)
Add User (Adicionar usuário)	Permite adicionar um novo perfil de usuário. Digite o nome do usuário e clique no botão de Add User para acrescentar o usuário à lista.
User Settings (Configurações do usuário)	Permite que você edite um perfil de usuário usando um menu detalhado. O menu permite abrir o perfil a ser editado. Senhas e nomes de usuários diferenciam maiúsculas e minúsculas. Certifique-se de assinalar a caixa de Enable para ativar o perfil do usuário. Se o perfil não estiver ativo, o usuário não terá nenhum acesso à Internet. Para remover o perfil de um usuário, use o menu para selecionar o usuário que será removido e clique no Remove user .
Password (Senha)	Digite a senha do usuário selecionado neste campo. Cada usuário deve digitar o User Name e Password cada vez que for usar a Internet. Senhas e nomes de usuários diferenciam maiúsculas e minúsculas. Obs.: o gateway permitirá que cada usuário acesse a Internet de acordo com as regras respectivas selecionadas nesta página para usuário.
Re-Enter Password (Digite novamente a senha)	Digite novamente a mesma senha para confirmar a senha no campo anterior.
Trusted User (Usuário confiável)	Assinale esta caixa se o usuário atualmente selecionado for designado como um usuário confiável. Usuários confiáveis não estão sujeitos às normas de acesso à Internet.
Content Rule (Regras para conteúdo)	Selecione a regra para conteúdo para o perfil do usuário atual. As regras para conteúdo devem ser primeiro definidas na página Rules Configuration (Configuração de regras). Você pode acessar a página Rule Configuration clicando no link de "Basic Rules" (Regras básicas) na seção Parental Control da página Setup.

Configuração do gateway doméstico sem fio

Nome do campo	Description (Descrição)
Time Access Rule (Regra de horário de acesso)	Selecione a regra de horário de acesso para o perfil de usuário atual. As regras de tempo de acesso devem ser primeiro definidas indo-se à página Time of Day Filter (Filtro de horário). Você pode acessar a página de Time of Day Filter clicando no link para " Time of Day Rules " na seção Parental Control na página Setup.
Session Duration (Duração da sessão)	1440 minutos (padrão da fábrica). Digite o período, em minutos, que o usuário terá para acessar a Internet a partir do horário de conexão com o nome de usuário e senha. Obs.: configure a duração da sessão como 0 (zero) para evitar que a sessão expire.
Inactivity time (Período de inatividade)	60 minutos (padrão de fábrica). Digite o período de inatividade (sem acesso à Internet) durante a sessão de um usuário que indica que o usuário não está mais on-line. Se o temporizador de inatividade for acionado, a sessão do usuário será automaticamente encerrada. Para obter novamente acesso à Internet, o usuário deve se conectar novamente com o nome de usuário e senha. Obs.: configure o período de inatividade como 0 (zero) para evitar ser desconectado por inatividade.
Available Rules (Regras disponíveis)	Lista as regras disponíveis. Aplique uma regra selecionando-a na lista e acrescentando-a ao perfil do usuário atual. Obs.: é possível criar regras, usando as páginas de configuração de controle de acesso a seguir.
Current Used Rules (Regras ativadas no momento)	Lista as regras em utilização para o perfil do usuário atual. Você pode aplicar um máximo de quatro regras a cada perfil de usuário.

Teclas de função

As teclas de função a seguir aparecem na página Setup - Parental Control - User Setup.

Tecla	Descrição
Add User (Adicionar usuário)	Acrescenta e salva um novo usuário na lista de perfis de usuários
Remove User (Remover usuário)	Remove o usuário selecionado da lista de perfis de usuários
Apply (Aplicar)	Salva todos os acréscimos, revisões e mudanças

Configuração de regras básicas do controle de acesso

Use a página Setup Parental Control - Basic Setup (Configuração - Controle de acesso - Configuração básica) para selecionar as regras que bloqueiam determinados conteúdos de Internet e determinados sites.

Obs.: se você não estiver familiarizado com as configurações detalhadas nesta seção, entre em contato com o provedor de serviços antes de tentar modificar quaisquer configurações de controle de acesso padrão do gateway doméstico sem fio.

Clique em **Basic Rules (Regras básicas)** na seção de Parental Control da página Setup para acessar a página Setup - Parental Control - Basic Setup.

Configuração do gateway doméstico sem fio

Exemplo de página Setup - Parental Control - Basic Setup

A ilustração abaixo é um exemplo da página Setup - Parental Control - Basic Setup.

Setup
Parental Control - Basic Setup
 This page allows basic selection of rules which block certain Internet content and certain Web sites. When you change your Parental Control settings, you must click on the appropriate "Apply", "Add" or "Remove" button for your new settings to take effect. If you refresh your browser's display, you will see the currently active settings.

Parental Control Activation
 This box must be checked to turn on Parental Control
 Enable Parental Control

Rule Configuration

Rule Settings

1. Default

Keyword List	Blocked Domain List	Allowed Domain List
<input type="text" value="anonymizer"/> <input type="button" value="Add Keyword"/>	<input type="text" value="anonymizer.com"/> <input type="button" value="Add Domain"/>	<input type="text"/> <input type="button" value="Add Allowed Domain"/>
<input type="button" value="Remove Keyword"/>	<input type="button" value="Remove Domain"/>	<input type="button" value="Remove Allowed Domain"/>

Override Password
 If you encounter a blocked website, you can override the block by entering the following password

Password	••••••
Re-Enter Password	••••••
Access Duration	30
<input type="button" value="Apply"/>	

Descrição da página Setup - Parental Control - Basic Setup

Esta seção descreve os títulos e descrições de campos da página Setup - Parental Control - Basic Setup. Esta página permite que você crie regras de acesso à Internet baseadas no conteúdo de URLs de sites da Internet.

Nome do campo	Descrição
Rule Configuration (Configuração de regra)	<p>Permite adicionar uma nova regra de conteúdo. Digite o nome da regra e clique no botão de Add Rule (Adicionar regra) para acrescentar a regra de conteúdo à lista. As regras de conteúdo são usadas para restringir o acesso à Internet com base em endereços IP, domínios e palavras-chave encontradas nos URLs de sites da Internet.</p> <p>Obs.: pode ser útil configurar a primeira regra como "No Rule" (Sem regra), sem quaisquer restrições ou configurações. Essa configuração permitirá atribuir o status de "No Rule" a usuários que não estejam sujeitos a restrições de acesso "relacionadas a conteúdo".</p>
Rule Settings (Configurações de regra)	<p>Permite que você edite uma regra de conteúdo, usando o menu suspenso para abrir a regra a ser editada.</p> <p>Para remover o perfil de um usuário, use o menu para selecionar a regra que será removida e clique no botão Remove Rule (Remover usuário).</p>
Keyword List (Lista de palavras-chave)	Permite que você crie uma lista de palavras-chave. Qualquer tentativa de acessar um URL que contenha qualquer uma das palavras-chave nesta lista será bloqueada pelo gateway.
Blocked Domain List (Lista de domínios bloqueados)	Permite que você crie uma lista dos domínios cujo acesso o gateway deve bloquear. Qualquer tentativa de acessar quaisquer domínios nesta lista será bloqueada pelo gateway.
Allowed Domain List (Lista de domínios permitidos)	Permite que você crie uma lista dos domínios cujo acesso o gateway deve permitir.
Override Password (Senha de sobreposição)	Permite que você crie uma senha que se sobreponha às restrições de acesso ao usuário a um site bloqueado.
Re-enter Password (Digitar senha novamente)	Digite a mesma senha para confirmar a senha de sobreposição definida no campo anterior.
Duration (Duração)	Permite que você especifique um período, em minutos, durante o qual o comando de senha de sobreposição permitirá o acesso a um site restrito.

Teclas de função

As teclas de função a seguir aparecem na página Setup - Parental Control - Basic Setup.

Configuração do gateway doméstico sem fio

Tecla	Descrição
Add Rule (Adicionar regra)	Acrescenta e salva uma nova regra à lista de regras de conteúdo
Remove Rule (Remover regra)	Remove a regra selecionada da lista de regras de conteúdo

Tecla	Descrição
Add/Remove Keyword (Adicionar/remover palavra-chave)	Permite adicionar ou excluir palavras-chave selecionadas na lista
Add/Remove Domain (Adicionar/remover domínio)	Permite adicionar ou excluir domínios da lista
Add/Remove Allowed Domain (Adicionar/remover domínio permitido)	Permite adicionar ou excluir domínios da lista
Apply (Aplicar)	Salva todos os acréscimos, revisões e mudanças

Usar bloqueio de domínio e palavra-chave

O bloqueio de domínio e palavra-chave permite que você restrinja o acesso a sites, bloqueando o acesso aos sites com base em uma palavra ou um seqüência de palavras contidas nos URLs.

O bloqueio de domínio permite que você restrinja o acesso a sites com base no nome do domínio do site. O nome de domínio é a parte do URL que precede as conhecidas extensões .COM, .ORG ou .GOV.

O bloqueio de palavra-chave permite que você bloqueie o acesso a sites com base em uma palavra-chave ou texto presente em qualquer parte do URL, não apenas no nome do domínio.

Obs.: o recurso de bloqueio de domínio bloqueia o acesso a qualquer domínio na lista de domínios. Bloqueia também domínios, qualquer parte destes que contenham um equivalente exato a um item da lista.

Por exemplo, se você digitar **exemplo.com** como um domínio, qualquer site que contenha "exemplo.com" será bloqueado. Não convém incluir "www." em um nome de domínio, já que isso limita o bloqueio somente ao site que for exatamente equivalente a esse nome de domínio. Por exemplo, se você digitar www.exemplo.com na lista, apenas um site que tiver o nome exatamente igual a esse será bloqueado. Logo, se você não incluir o "www.", todos os sites com "exemplo.com" e associados serão bloqueados.

Configuração de filtros de acesso do horário do controle de acesso

Use a página Setup - Parental Control - Time of Day Access Filter (Configuração - Controle de acesso - Filtro de horário e dia de acesso) para bloquear todo o tráfego da Internet de entrada e saída de dispositivos específicos de rede baseados em definições de dia de semana e horário selecionadas.

Obs.: se você não estiver familiarizado com as configurações detalhadas nesta seção, entre em contato com o provedor de serviços antes de tentar modificar quaisquer configurações de controle de acesso padrão do gateway doméstico sem fio.

Clique em **Time of Day Rules (Regras de horário)** na seção de Parental Control da página Setup para acessar a página Parental Control - Time of Day Access Filter.

Exemplo de página Setup - Parental Control - Time of Day Access Filter

A ilustração abaixo é um exemplo da página Setup - Parental Control - Time of Day Access Filter.

Configuração do gateway doméstico sem fio

Obs.: o gateway doméstico sem fio usa o horário da rede administrado pelo provedor de serviços de dados. O horário deve ser exato e representar o fuso horário para que esse recurso funcione corretamente. Verifique se as páginas Status e Set Time (Definir horário) estão com o horário correto. Se elas não refletirem o horário correto, entre em contato com o provedor de serviços de dados. Você pode também ajustar as configurações para compensar a diferença.

System	Signal	Status	Log	EMTA	Setup
--------	--------	--------	-----	------	-------

Setup
Parental Control - Time of Day Access Filter
 This page allows configuration of web access filters to block all internet traffic to and from specific network devices based on time of day settings.

Enabled

Days to Block

Everyday Sunday Monday Tuesday
 Wednesday Thursday Friday Saturday

Time to Block

All day

Start: (hour) (min)

End: (hour) (min)

Teclas de função

As teclas de função a seguir aparecem na página Setup - Parental Control - Time of Day Access Filter.

Tecla	Descrição
Add (Adicionar)	Permite adicionar uma nova regra ou filtro de acesso por horário. Digite o nome do filtro e clique na tecla Add para acrescentar o filtro à lista. As regras de horário são usadas para restringir o acesso à Internet baseado no dia e hora.
Remove (Remover)	Remove o filtro selecionado da lista de filtro de horário.
Apply (Aplicar)	Salva todos os acréscimos, edições e modificações.

Configuração do relatório de eventos de controle de acesso

Use a página Setup - Parental Control - Event Log (Configuração - Controle de acesso - Registro de eventos) para visualizar os eventos capturados pelo recurso de relatório de eventos de controle de acesso.

Obs.: se você não estiver familiarizado com as configurações detalhadas nesta seção, entre em contato com o provedor de serviços antes de tentar modificar quaisquer configurações de controle de acesso padrão do gateway doméstico sem fio.

Clique em **Local Log (Log local)** na seção Parental Control da página Setup para acessar a página Setup - Parental Control - Event Log.

Configuração do gateway doméstico sem fio

Exemplo da página Setup - Parental Control - Event Log

A ilustração abaixo é um exemplo da página Setup - Parental Control - Event Log.

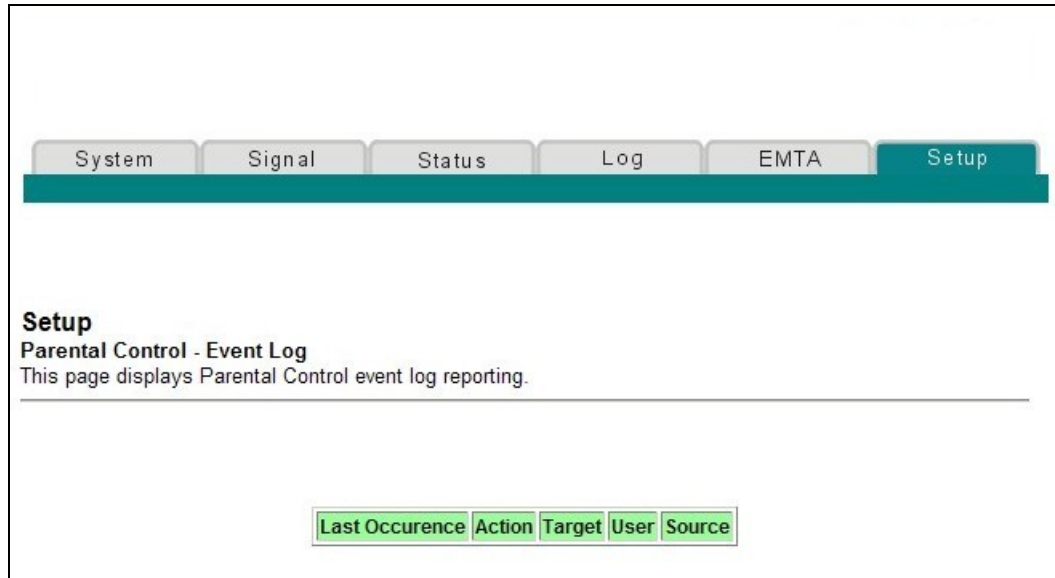

Descrição da página Setup - Parental Control - Event Log

Esta seção descreve os títulos de seção e descrições de campo da página Setup - Parental Control - Event Log. Esta página permite que você monitore quaisquer tentativas de acesso a sites que sejam restritos, feitas por cada usuário.

Nome do campo	Descrição
Last Occurrence (Última ocorrência)	Exibe a hora da mais recente tentativa de acessar um site restrito.
Target (Destino)	Exibe o URL do site restrito
User (Usuário)	Exibe o usuário que tentou acessar site restrito
Source (Origem)	Exibe o endereço IP do computador que foi usado para a tentativa de acesso ao site restrito

Configuração dos parâmetros de ponto de acesso sem fio

Use a página Setup - Wireless - Basic (Configuração - Sem fio - Básica) para configurar os parâmetros de ponto de acesso sem fio (WAP), inclusive SSID e número de canal.

Obs.: se você não estiver familiarizado com as configurações avançadas detalhadas nesta seção, entre em contato com o provedor de serviços antes de tentar modificar quaisquer configurações padrão sem fio do gateway doméstico sem fio.

Clique em **Basic (Básica)** na seção Wireless da página Setup para acessar a página Setup - Wireless - Basic.

Exemplo da página Setup Wireless - Basic

A ilustração abaixo é um exemplo da página Setup Wireless - Basic com as configurações padrão de fábrica.

Wireless - Basic
This page allows you to configure your wireless access point parameters, including SSID and channel number.

Access Point:	Enabled
Service Set Identifier (SSID)	WebSTAR
Basic Service Set Identifier (BSSID)	00:17:31:3E:3B:D0
Country:	USA
New Channel:	1
Current Channel:	1
Encryption Mode:	WEP128

Apply

Descrição da página Setup Wireless - Basic

Esta seção descreve os títulos de seção e descrições de campo da página Setup Wireless - Basic.

Obs.: se você fizer modificações à página Setup sem fio - Básica, clique em **Apply** para aplicar e salvar as configurações sem fio básicas.

Nome do campo	Descrição
Access Point (Ponto de acesso)	Permite que você ligue ou desligue o ponto de acesso no gateway
Service Set Identifier (SSID) (Identificador de conjunto de serviços)	Nome atribuído a este ponto de acesso Obs.: o padrão de fábrica para o campo SSID contém o nome do produto WebSTAR .

Configuração do gateway doméstico sem fio

Nome do campo	Descrição
Basic Service Set Identifier (BSSID) (Identificador de conjunto de serviços básicos)	Endereço MAC do ponto de acesso
Country (País)	Permite selecionar o país em que o ponto de acesso está sendo usado
New Channel (1-11) (Canal novo)	Permite configurar um canal de comunicações para o ponto de acesso Obs.: Os canais da rede sem fio se sobrepõem. Os canais 1, 6 e 11 não se sobrepõem. Para obter um desempenho melhor, selecione um desses canais. Se houver outros pontos de acesso em uso na área, selecione um desses canais que seja o mais distante dos outros pontos de acesso. Exemplo: se o canal 8 estiver sendo usado por outro ponto de acesso, use o canal 1 para rede sem fio. Obs.: se a rede sem fio não estiver funcionando corretamente, ou se os dispositivos externos estiverem interferindo com o sinal, selecione um canal diferente. Use seu software utilitário sem fio do computador para fazer a varredura e verificar se há outros pontos de acesso na área.
Current Channel (Canal atual)	O canal que o WAP está usando no momento
Encryption Mode (Modo de criptografia)	Mostra o modo de criptografia atual

Como configurar os parâmetros de criptografia e segurança da rede sem fio

Use a página Setup - Wireless - Security (Configuração - Sem fio - Segurança) para configurar a autenticação e as teclas de criptografia de privacidade equivalente sem fio (WEP).

Obs.: se você não estiver familiarizado com as configurações avançadas detalhadas nesta seção, entre em contato com o provedor de serviços antes de tentar modificar quaisquer configurações padrão de segurança sem fio do gateway doméstico sem fio.

Clique em **Security (Segurança)** na seção Wireless da página Setup para acessar a página Setup - Wireless - Security.

Importante! Seu gateway doméstico sem fio sai da fábrica com criptografia WEP de 128 bits habilitada para lhe fornecer um nível *básico* de segurança de rede sem fio. Para obter acesso inicial à sua rede sem fio, selecione a criptografia WEP de 128 bits no adaptador sem fio do computador e digite a chave de criptografia de 128 bits idêntica à configuração da chave no gateway. A chave de 128 bits padrão de fábrica no gateway é 26 números "um" (veja o exemplo a seguir). Você pode continuar usando a chave padrão de fábrica. No entanto, para maximizar a segurança sem fio, é altamente recomendado que você use outra chave, diferente do padrão de fábrica.

Configuração do gateway doméstico sem fio

Exemplo da página Setup - Wireless - Security

A ilustração abaixo é um exemplo da página Setup - Wireless - Security.

Wireless - Security
This page allows you to configure your wireless access point WEP encryption keys and authentication.

Network Authentication

WPA Encryption

WPA Pre-Shared Key

RADIUS Server

RADIUS Port

RADIUS Key

WPA Group Rekey Interval seconds

Data Encryption

Shared Key Authentication

PassPhrase

64 bits Key 1

64 bits Key 2

64 bits Key 3

64 bits Key 4

128 bits Key 1

128 bits Key 2

128 bits Key 3

128 bits Key 4

Current Network Key

Descrição da página Setup - Wireless - Security

Esta seção descreve os títulos de seção e descrições do campo na página Setup - Wireless - Security.

Obs.: se você fizer modificações na página Setup - Wireless - Security, clique em Apply para aplicar e salvar as configurações de segurança sem fio.

Nome do campo	Descrição
Network Authentication (Autenticação de rede)	<p>A autenticação de rede permite que apenas os usuários autorizados tenham acesso à sua rede sem fio. Apenas os usuários com um nome de usuário, senha ou chave pré-compartilhada autorizados terão acesso à rede sem fio.</p> <p>Escolha entre protocolos de autenticação de rede a seguir:</p> <ul style="list-style-type: none"> ■ Disabled (Desativado) (padrão de fábrica) ■ 802.1x ■ WPA, WPA2 ■ WPA-PSK <p>Obs.: a autenticação de rede restringe o acesso à sua rede sem fio apenas a usuários ou computadores autorizados. A autenticação não protege os dados que você envia através da conexão de rede sem fio. Você deve ativar a criptografia para proteger os dados que são transmitidos através da rede sem fio.</p>
WPA Pre-Shared Key (Chave pré-compartilhada WPA)	<p>Permite que você configure uma chave de criptografia pré-compartilhada WPA. Digite um texto neste campo. O texto ou frase é usado para gerar um conjunto único de chaves de criptografia para a rede. Use esse texto para configurar dispositivos sem fio na rede.</p> <ul style="list-style-type: none"> ■ O PSK pode ser um texto ou um número hexadecimal de 64 caracteres. ■ O texto deve ter uma fila de caracteres ASCII com um mínimo de 8 caracteres, mas não mais que 63. <p>Obs.: nem todos os dispositivos de adaptador sem fio são compatíveis com PSK. Para esses dispositivos, você deve digitar as chaves de criptografia exatamente como aparecem nos campos do gateway sem fio na ilustração anterior da página Setup - Wireless - Security.</p>
WPA Group Rekey Interval (Intervalo de chaves novas do grupo WPA)	<p>Permite que você configure o intervalo de chaves novas do grupo WPA em segundos. Isso só se aplica quando a autenticação de rede WPA-PSK e WPA está ativada.</p> <p>Configure este valor como 0 (padrão de fábrica) para desativar a nova chave periódica. A faixa válida é 1 a 4.294.967.295 segundos.</p>

Configuração do gateway doméstico sem fio

Nome do campo	Descrição
RADIUS Server (Servidor RADIUS)	<p>Permite que você digite o endereço IP do servidor RADIUS usado para autenticação e derivação de chave de criptografia.</p> <ul style="list-style-type: none"> ■ Esse campo é usado com autenticação de rede de WPA e 802.1x. ■ O padrão de fábrica para esse campo é 0.0.0.0.
RADIUS Port (Porta RADIUS)	<p>Determina o número da porta do servidor RADIUS. O número da porta é geralmente 1812 (padrão de fábrica) ou 1645, dependendo do servidor usado.</p> <p>Esse campo é usado com autenticação de rede de WPA e 802.1x.</p>
RADIUS Key (Chave RADIUS)	<p>Permite que você configure a chave secreta compartilhada para conexão RADIUS.</p> <ul style="list-style-type: none"> ■ O padrão de fábrica para esse campo é vazio. ■ Esse campo é usado com a autenticação de rede de WPA e 802.1x.

Nome do campo	Descrição
Data Encryption (Criptografia de dados)	<p>Permite ativar a criptografia de dados para ajudar a garantir a segurança dos dados que estão sendo enviados pela rede sem fio.</p> <ul style="list-style-type: none"> ■ 128 bits WEP (padrão de fábrica) <ul style="list-style-type: none"> – A criptografia de dados de chave estática de 128 bits ou 64 bits pode ser selecionada quando a rede estiver configurada para não ter nenhuma autenticação. – A criptografia de dados de chave estática de 128 bits é automaticamente selecionada quando a autenticação de rede de 802.1 é ativada. <p>Obs.: a autenticação de chave estática usa uma das quatro chaves de criptografia, conforme definido abaixo, para codificar os dados. Você deve modificar as chaves manualmente. As chaves não se modificam nem são trocadas em rodízio automaticamente como ocorre com TKIP.</p> <ul style="list-style-type: none"> ■ A criptografia de dados de TKIP (Temporal Key Integrity Protocol) é automaticamente ativada quando a autenticação de rede WPA-PSK é ativada. <p>Observações:</p> <ul style="list-style-type: none"> ■ A criptografia de 64 bits e 40 bits são dois nomes diferentes para a mesma criptografia ■ A criptografia de 128 bits e 104 bits são dois nomes diferentes para a mesma criptografia
Shared Key Authentication (Autenticação de chave compartilhada)	<p>Permite que você determine que a autenticação de chave compartilhada seja usada na rede. A autenticação de chave compartilhada pode ser usada quando não há outra autenticação de rede na rede.</p> <ul style="list-style-type: none"> ■ Optional - (Opcional) (padrão de fábrica) Os clientes sem fio podem se associar com o ponto de acesso sem fio sem autenticação. ■ Required - (Obrigatório) Apenas clientes sem fio com uma chave de rede válida têm permissão para se associar com um ponto de acesso.

Configuração do gateway doméstico sem fio

Nome do campo	Descrição
PassPhrase	<p>Gera automaticamente chaves de criptografia WEP exigidas para se comunicar com a rede.</p> <p>Apesar de não ser necessário para uma operação de WEP, o uso de uma PassPhrase pode simplificar a configuração e ajuste dos adaptadores sem fio do cliente.</p> <p>O uso da PassPhrase elimina a necessidade de se digitar manualmente chaves de criptografia longas e reduz a possibilidade de erro associado à digitação de números compridos.</p>
<p>64 Bit Keys 1 through 4 (Chaves de 64 bits - 1 a 4)</p>	<p>Selecione essas chaves para usar com o modo de criptografia definido como criptografia de 64 bits. Digite valores de 5 bytes para uma chave. Você não precisa configurar todas as quatro chaves. Apenas uma chave é usada para uma rede doméstica. Todos os valores são representados em hexadecimal. Use apenas estes números e letras: 0, 1, 2, 3, 4, 5, 6, 7, 8, 9, a, b, c, d, e, f para configurar as chaves de criptografia.</p> <p>Obs.: normalmente é uma boa prática usar apenas letras minúsculas na definição de chaves de criptografia WEP. Letras maiúsculas podem às vezes ser confundidas com números. Por exemplo, a letra maiúscula "B" é geralmente confundida com o número "8." Usar caracteres em minúsculas minimiza o risco de confundir caracteres na cópia de chaves de um dispositivo para outro. Caracteres em maiúsculas serão automaticamente convertidos para minúsculas quando a chave ou chaves forem aplicadas e salvas na memória.</p> <p>Use dois números ou letras em cada caixa. Registre os valores da chave. Você precisará desses valores de chave quando configurar o adaptador sem fio do cliente. Os valores da chave em cada dispositivo de rede sem fio devem ser equivalentes.</p>

Nome do campo	Descrição
<p>128 Bit Keys 1 through 4 (Chaves de 64 bits - 1 a 4)</p>	<p>Selecione essas chaves para usar com o modo de criptografia definido como criptografia de 128 bits. Digite os valores de 13 bytes para uma chave. Você não precisa configurar todas as quatro chaves. Apenas uma chave é normalmente usada para uma rede doméstica. Todos os valores são representados em hexadecimal. Use apenas estes números e letras: 0, 1, 2, 3, 4, 5, 6, 7, 8, 9, a, b, c, d, e, f para configurar as chaves de criptografia.</p> <p>Obs.: a configuração padrão de fábrica é 26 números "um":</p> <p style="text-align: center;">11111111111111111111111111111111</p> <p>Normalmente é uma boa prática usar apenas letras minúsculas na definição de chaves de criptografia WEP. Letras maiúsculas podem às vezes ser confundidas com números. Por exemplo, a letra maiúscula "B" é geralmente confundida com o número "8." Usar caracteres em minúsculas minimiza o risco de confundir caracteres na cópia de chaves de um dispositivo para outro. Caracteres em maiúsculas serão automaticamente convertidos para minúsculas quando a chave ou chaves forem aplicadas e salvas na memória.</p> <p>Use dois números ou letras em cada caixa. Registre os valores da chave. Você precisará desses valores de chave quando configurar o adaptador sem fio do cliente. Os valores da chave de cada dispositivo de rede sem fio <i>têm</i> de ser equivalentes.</p>
<p>Current Network Key (Chave de rede atual)</p>	<p>Permite selecionar quais das quatro chaves de 64 bits ou 128 bits usar para codificar os dados quando estiver usando criptografia que exija a entrada manual da chave de criptografia. Somente uma chave WEP está em uso de cada vez. Você deve modificar as chaves manualmente. Elas não são alteradas automaticamente.</p> <p>Observações:</p> <ul style="list-style-type: none"> ■ A criptografia de 64 bits e 40 bits são dois nomes diferentes para a mesma criptografia ■ A criptografia de 128 bits e 104 bits são dois nomes diferentes para a mesma criptografia

Configuração do gateway doméstico sem fio

Teclas de função

Chaves	Descrição
Generate WEP Keys (Gerar chaves WEP)	Gera automaticamente quatro chaves WEP de acordo com a entrada da PassPhrase. Observações: <ul style="list-style-type: none"> ■ Para as chaves WEP de 64 bits, serão geradas quatro chaves WEP de 64 bits exclusivas ■ Para WEP de 128 bits, apenas uma chave WEP de 128 bits será gerada. A mesma chave será digitada nos locais de todas as quatro chaves.
Apply (Aplicar)	Salva todos os acréscimos, revisões e mudanças

Configuração de taxas de dados sem fio e limites de WiFi

Use a página Setup Wireless - Advanced (Configuração - Sem fio - Avançada) para configurar as taxas de dados WAP e limites de WiFi.

Obs.: se você não estiver familiarizado com as configurações avançadas detalhadas nesta seção, entre em contato com o provedor de serviços antes de tentar modificar quaisquer configurações padrão sem fio avançadas do gateway doméstico sem fio.

Clique em **Advanced (Avançada)** na seção Wireless da página Setup para acessar a página Setup - Wireless - Advanced.

Exemplo da página Setup - Wireless - Advanced

A ilustração abaixo é um exemplo da página Setup - Wireless - Advanced.

Obs.: recomendamos que você não modifique as configurações sem fio padrão mostradas na ilustração anterior a menos que seja instruído a fazê-lo pelo provedor de serviços.

Wireless - Advanced
This page allows you to configure your wireless access point data rates and WIFI thresholds.

54g?Network Mode	Max Compatibility
54g?Protection	Auto
Rate	Auto
Output Power	100%
Beacon Interval	100 ms (0-65535)
DTIM Interval	1 ms (1-255)
Fragmentation Threshold	2346 bytes (256-2346)
RTS Threshold	2347 (0-2347)

Apply

To reflect configurations changed, you must reboot system!

Descrição da página Setup - Wireless - Advanced

Essa seção contém os títulos de seção e as descrições dos campos da página Setup - Wireless - Advanced.

Obs.: se você fizer alterações na página Setup - Wireless - Advanced, clique em Apply para aplicar e salvar as configurações avançadas sem fio.

Configuração do gateway doméstico sem fio

Nome do campo	Descrição
54g Network Mode (Modo de rede 54g)	<p>Permite que você otimize o desempenho da rede sem fio usando uma das seguintes opções:</p> <ul style="list-style-type: none"> ■ Max compatibility (Compatibilidade máxima) (padrão de fábrica) Permite que o ponto de acesso opere com dispositivos de cliente sem fio 802.11b e 802.11g e minimiza a interferência com as redes sem fio 802.11 próximas. ■ 54g Only (Apenas 54g) O ponto de acesso sem fio aceitará apenas clientes sem fio 802.11g. ■ Max Performance (Desempenho máximo) Taxa de transferência máxima. Neste modo, o ponto de acesso sem fio aceita apenas clientes sem fio 802.11g. A configuração do dispositivo nesse modo pode degradar a operação de redes sem fio de 802.11 próximas.
54g Protection (Proteção de 54g)	<p>Permite que você priorize a comunicação de 802.11g quando há uma mistura de dispositivos de 802.11b e 802.11g na rede sem fio usando uma das seguintes opções:</p> <ul style="list-style-type: none"> ■ Auto (Automática) (padrão de fábrica) Maximiza o desempenho de redes de 802.11g em redes com uma mistura de dispositivos de clientes sem fio de 802.11b e 802.11g. ■ Off (Desligada) Desempenho máximo. Redes com dispositivos de cliente sem fio apenas 802.11g.
Rate (Taxa de transferência)	<p>Permite que você defina a taxa de transferência de dados para conexões sem fio. As taxas de transferência de dados a seguir estão disponíveis:</p> <p>Auto (Automática) (padrão de fábrica), 1 Mbps, 2 Mbps, 5,5 Mbps, 6 Mbps, 9 Mbps, 11 Mbps, 12 Mbps, 18 Mbps, 24 Mbps, 36 Mbps, 48 Mbps, 54 Mbps</p> <p>Obs.: no modo automático, a taxa de transferência de dados é uma função entre a força e a qualidade do sinal.</p>
Output Power (Potência de saída)	<p>Permite ajustar a potência de saída relativa do transmissor sem fio do gateway. As configurações a seguir estão disponíveis:</p> <p>100% (padrão de fábrica), 75%, 50% e 25%</p>

Nome do campo	Descrição
Beacon Interval (Intervalo de sinalização de presença)	Exibe o intervalo de tempo que o WAP usa para anunciar a sua presença a dispositivos remotos. O Beacon Interval deve ser deixado a 100 ms para estar em conformidade com as placas da maioria dos clientes. O Beacon Interval especifica com que frequência os pacotes são enviados pelo Ponto de Acesso para sincronizar uma rede sem fio e os clientes
DTIM Interval (Intervalo DTIM)	Exibe o intervalo de tempo entre as transmissões broadcast/multicast. O DTIM Interval (Delivery Traffic Indication Message) é a contagem que informa os clientes sem fio da próxima janela para ouvir as mensagens em broadcast e multicast. Quando o AP faz o buffer das mensagens em broadcast ou multicast para clientes associados, envia o DTIM seguinte com um valor de Intervalo DTIM. Os clientes AP ouvem os beacons (sinalização de presença) e acordam para receber as mensagens de broadcast e multicast. O DTIM Interval deve ficar em 3 ms para estar em conformidade com as placas da maioria dos clientes.
Fragmentation Threshold (Limite de fragmentação)	Permite que você configure o limite de fragmentação. Esse limite deve ser equivalente ao tamanho máximo permitido da estrutura de Ethernet no link incluindo o cabeçalho (1536 bites). Configurações inferiores podem danificar a transmissão de dados, já que podem ocorrer colisões ou fragmentação de grandes estruturas grandes. O padrão de fábrica é 2346
RTS Threshold (Limite de RTS)	Determina o limite de tamanho de pacote que ativa o mecanismo (RTS/CTS, ready to send/clear to send). O padrão de fábrica é 2347

Configuração do controle de acesso do ponto de acesso sem fio

Use a página Setup Wireless - Access Control (Configuração - Sem fio - Controle de acesso) para configurar seu controle de acesso de ponto de acesso sem fio.

Obs.: se você não estiver familiarizado com as configurações avançadas detalhadas nesta seção, entre em contato com o provedor de serviços antes de tentar modificar quaisquer configurações padrão sem fio avançadas do gateway doméstico sem fio.

Clique em **Access Control (Controle de acesso)** na seção Wireless da página Setup para acessar a página Setup - Wireless - Access Control.

Configuração do gateway doméstico sem fio

Exemplo da página Setup - Wireless - Access Control

A ilustração abaixo é um exemplo da página Setup - Wireless - Access Control.

Descrição da página Setup - Wireless - Access Control

Essa seção descreve os títulos de seção e descrições de campo da página Setup - Wireless - Access Control.

Nome do campo	Descrição
Access restriction (Restrição de acesso)	<p>Se a criptografia estiver ativada, essa seleção permite escolher uma das seguintes opções da lista suspensa:</p> <ul style="list-style-type: none"> ■ Disable (desativar, padrão de fábrica) – sem restrições de acesso com base no endereço MAC dos dispositivos de acesso sem fio ■ Allow (permitir) o acesso sem fio apenas a endereços MAC listados na lista de acesso ■ Deny (recusar) – recusa o acesso sem fio apenas para o endereço MAC mencionado na lista de acesso

Nome do campo	Descrição
Closed Network (Rede fechada)	Permite desativar ou ativar a rede para acesso por clientes sem fio. Quando ON (LIGADO) é selecionado, o ponto de acesso não transmite o SSID. O dispositivo do cliente deve ser configurado manualmente com o SSID e o endereço MAC do ponto de acesso para acessar a rede sem fio.
Access List (Lista de acesso)	Exibe o endereço MAC dos clientes sujeitos a controle de acesso sem fio
Connected Clients (Clientes conectados)	Exibe o Host Name, IP Address e Client ID (identificação do cliente) de clientes sem fio conectados (associados) ao modem do gateway

Teclas de função

As teclas de função a seguir aparecem na página Setup - Firewall - Event Logging.

Tecla	Descrição
Apply (Aplicar)	Aplica e salva os valores digitados nos campos sem fechar a tela
Clear All (Limpar tudo)	Limpa a lista de acesso
Remove (Remover)	Remove as entradas da lista de acesso
Add (Adicionar)	Acrescenta um cliente à lista de acesso usando o endereço MAC do cliente

Perguntas freqüentes sobre o serviço de telefonia

Esta seção fornece respostas a perguntas freqüentes relacionadas ao serviço telefônico do gateway doméstico sem fio. Para questões relacionadas com o serviço de Internet do gateway doméstico sem fio, consulte *Identificação de problemas de instalação do serviço de Internet* (na página 38).

Perguntas freqüentes

P. Se eu não assinar o serviço telefônico do operador de cabo, ainda assim poderei usar o gateway doméstico sem fio para fazer ou receber ligações telefônicas?

R. Não. Os serviços telefônicos são ativados para cada porta de telefone no gateway doméstico sem fio pelo provedor de serviços de telefonia do gateway doméstico sem fio. Entre em contato com o provedor de serviços de telefonia a cabo para obter serviço telefônico pelo gateway doméstico sem fio.

P. Como providencio a instalação?

R. A instalação profissional poderá ser providenciada pelo provedor de serviços de telefonia a cabo. Um instalador profissional poderá conectar o serviço de telefone a sua fiação telefônica existente em sua casa ou instalar nova fiação, se necessário. Uma instalação profissional também assegura uma conexão a cabo correta para o modem e seu PC, e assegura a configuração adequada de todos os ajustes de hardware e software. Entre em contato com o provedor de serviços de telefonia a cabo para mais informações sobre a instalação.

P. Posso usar o meu número de telefone atual com o gateway doméstico sem fio?

R. Os números de telefone podem ser mantidos em algumas áreas. Contate o seu provedor de serviços de telefonia para obter mais informações sobre um número de telefone existente.

P. Receberei serviço de Internet de alta velocidade automaticamente com o gateway doméstico sem fio?

R. O gateway doméstico sem fio pode ser usado para fornecer serviço telefônico, serviço de Internet de alta velocidade ou ambos os serviços. O provedor de serviços a cabo é quem ativa o serviço de Internet. Contate o seu provedor de serviços a cabo para obter mais informações, caso você não seja assinante de serviços de Internet atualmente.

P. Quantos telefones eu posso conectar?

R. Cada um dos conectores de telefone tipo RJ-11 no gateway doméstico sem fio pode fornecer serviço telefônico para vários telefones, aparelhos de fax e modems analógicos. O número máximo de aparelhos telefônicos conectados a cada porta RJ-11 é limitado pela carga de chamada total dos aparelhos telefônicos que estão conectados. Muitos aparelhos de telefone são marcados com um Número Equivalente de Chamadas (*Ringer Equivalent Number, REN*). Cada porta de telefonia no gateway doméstico sem fio é capaz de comportar uma carga de até 5 RENs. A soma da carga REN de todos os aparelhos telefônicos conectados a cada porta não deve ultrapassar 5 REN.

P. Posso navegar na Internet e fazer ligações telefônicas ao mesmo tempo?

R. Sem dúvida. O serviço telefônico é fornecido separadamente dos serviços de dados de Internet. Navegar na Internet e outros serviços de dados não afetam a qualidade de suas ligações telefônicas. Se estes serviços forem ativados pelo seu provedor de serviços a cabo, você poderá fazer ligações telefônicas e navegar na Internet ao mesmo tempo.

Solução de problemas

Sugestões para solução de problemas comuns

O modem não registra uma conexão a cabo

O modem funciona com um cabo coaxial RF padrão de 75 ohms. Se você estiver usando um cabo diferente, o gateway doméstico sem fio não funcionará corretamente. Contate seu provedor de serviços para determinar se está usando o cabo correto.

Não há sinal de discagem quando tiro o telefone do gancho

- A fiação de telefone pode estar conectada à porta RJ-11 errada no gateway doméstico sem fio. O gateway doméstico sem fio tem duas portas de telefone. Verifique se está conectado à porta de telefone correta.
- Pode haver um problema com o aparelho de telefone. Use um aparelho de telefone diferente e ouça o sinal de discagem.
- Pode haver um problema com a fiação do telefone. Use um telefone e conecte diretamente à mesma porta RJ-11 na parte de trás da unidade. Se o sinal de discagem estiver funcionando nesse local, mas não em outros locais da casa, pode ser preciso chamar um profissional para descobrir o defeito e fazer o reparo do problema da fiação telefônica.
- Verifique se a companhia telefônica removeu o serviço de telefonia anterior da fiação telefônica.
- O serviço de telefonia pode não ter sido ativado pelo provedor de serviços de telefonia a cabo. Entre em contato com o provedor de serviços de telefonia a cabo para obter mais informações.

Perguntas freqüentes

P. E se eu não fizer uma assinatura de TV a cabo?

R. Se houver TV a cabo disponível na sua área, o serviço de dados pode ser disponibilizado, com ou sem a assinatura do serviço de TV a cabo. Entre em contato com seu provedor de serviço para obter informações completas sobre serviços a cabo, incluindo acesso à Internet de alta velocidade.

P. Como providencio a instalação?

R. Chame o provedor de serviços de telefonia a cabo para obter informações sobre um instalador profissional. Uma instalação profissional assegura uma conexão a cabo correta para o modem e seu PC, e assegura a configuração adequada de todos os ajustes de hardware e software. Entre em contato com o provedor de serviços de telefonia a cabo para mais informações sobre a instalação.

P. Como é feita a conexão do gateway doméstico sem fio com o computador?

R. O gateway doméstico sem fio conecta-se à porta USB ou à porta Ethernet 10/100BaseT do PC. Se o computador não estiver equipado com uma interface Ethernet, placas Ethernet podem ser adquiridas no comércio local de produtos de escritório/computador ou com o provedor de serviços.

P. Depois que o gateway doméstico sem fio estiver conectado, como acesso a Internet?

R. O provedor de serviços local torna-se o provedor de serviços de Internet (Internet Service Provider, ISP). Eles oferecem uma grande variedade de serviços, incluindo serviços de e-mail, bate-papo, notícias e informações. O provedor de serviços fornecerá o software necessário.

P. Posso assistir TV e surfar na Internet ao mesmo tempo?

R. Com certeza! Se você assina um serviço de TV a cabo, pode assistir TV e usar o gateway doméstico sem fio, ao mesmo tempo, conectando a TV e o gateway doméstico sem fio à rede a cabo, usando um cabo opcional divisor de sinais.

P. Posso executar mais de um dispositivo no modem?

R. Sim. Um único gateway doméstico sem fio teoricamente comportará até 253 dispositivos Ethernet utilizando hubs ou roteadores Ethernet fornecidos pelo usuário, que podem ser comprados em loja local de material de escritório ou PCs. Outro usuário no mesmo local pode se conectar simultaneamente à porta USB do gateway doméstico sem fio. Entre em contato com o provedor de serviços para obter assistência adicional.

Resolução de problemas comuns

Não compreendo os indicadores de status do painel dianteiro

Consulte *Funções dos LEDs indicadores de status no painel frontal* (na página 144) para obter mais informações sobre as funções dos LEDs indicadores de status no painel frontal.

O modem não registra uma conexão Ethernet

- Verifique se seu computador possui uma placa Ethernet e se o software do driver da Ethernet foi instalado corretamente. Se você comprar e instalar uma placa Ethernet, siga as instruções de instalação com muito cuidado.
- Verifique o status das luzes indicadoras de status no painel dianteiro.

O modem não registra uma conexão Ethernet após conectar-se a um hub.

Se estiver conectando diversos PCs ao gateway doméstico sem fio, você deve conectar primeiro o modem à porta de uplink do hub com o cabo cruzado correto. O LED LINK do hub se iluminará continuamente.

O modem não registra uma conexão a cabo

- O modem funciona com um cabo coaxial RF padrão de 75 ohms. Se você estiver usando um cabo diferente, o gateway doméstico sem fio não funcionará corretamente. Contate seu provedor de serviços para determinar se está usando o cabo correto.
- Verifique se foram executados os procedimentos de *Diagnóstico de problemas de instalação do serviço de Internet*. (na página 38).
- Sua placa NIC ou interface USB podem não estar funcionando direito. Consulte as informações para diagnosticar problemas na documentação da NIC ou USB fornecida com o dispositivo.

Dicas para melhorar o desempenho

Verifique e corrija

Se seu gateway doméstico sem fio não apresenta o desempenho esperado, as dicas abaixo podem ser úteis. Se precisar de auxílio adicional, entre em contato com o provedor de serviços.

- Verifique se o plugue do cabo de força do gateway doméstico sem fio está conectado adequadamente à tomada elétrica.
- Verifique se o cabo de força do gateway doméstico sem fio não está conectado a uma tomada elétrica controlada por um interruptor de parede. Se um interruptor de parede controla a tomada elétrica, certifique-se que esteja na **posição** Ligado (ON).
- Verifique se os indicadores **POWER** e **ONLINE** no painel frontal do gateway doméstico sem fio estão acesos.
- Verifique se seu serviço a cabo está ativo e se ele é compatível com serviço bidirecional.
- Verifique se todos os cabos estão conectados corretamente e se você está usando os cabos corretos.
- Verifique se seu TCP/IP está instalado e configurado corretamente se estiver usando a conexão Ethernet.
- procedimentos em *Instalação dos drivers USB* (na página 28) se estiver usando a conexão USB.
- Verifique se ligou para o provedor de serviços e deu a eles o número de série e endereço MAC do gateway doméstico sem fio.
- Se você estiver usando um separador de sinal a cabo para que possa conectar o gateway doméstico sem fio a outros dispositivos, remova o separador e reconecte os cabos para que o gateway doméstico sem fio seja conectado diretamente a uma entrada de cabo. Se o gateway doméstico sem fio funcionar corretamente, o separador de sinal do cabo pode estar defeituoso e, nesse caso, precisar ser substituído.
- Para melhor desempenho de uma conexão Ethernet, seu PC deve estar equipado com uma placa de interface de rede 10/100BaseT.

Funções dos LEDs indicadores de status no painel frontal

Inicialização, calibragem e registro (tensão de CA aplicada)

A seguinte tabela mostra a seqüência de etapas e a aparência correspondente dos LEDs indicadores de status no painel frontal do gateway doméstico sem fio durante a inicialização, calibragem e registro na rede, quando a tensão de CA é aplicada ao gateway doméstico sem fio. Use este gráfico para resolver problemas do processo de inicialização, calibragem e registro do gateway doméstico sem fio.

Obs.: após o gateway doméstico sem fio concluir a etapa 7 (Registro concluído), o modem prossegue imediatamente para Operações normais. Veja *Operações normais (tensão de CA aplicada)* (na página 145).

LEDs indicadores de status no painel frontal durante a inicialização, calibragem e registro								
Etapa		1	2	3	4	5	6	7
Indicador do painel frontal		Auto-teste	Varredura downstream	Bloqueio de sinal downstream	Varição	Solicitação de endereço IP	Registrando	Registro Concluído
1	POWER	LIGADO	LIGADO	LIGADO	LIGADO	LIGADO	LIGADO	LIGADO
2	DS	LIGADO	PISCA	LIGADO	LIGADO	LIGADO	LIGADO	LIGADO
3	US	LIGADO	DESLIGADO	DESLIGADO	PISCA	LIGADO	LIGADO	LIGADO
4	ONLINE	LIGADO	DESLIGADO	DESLIGADO	DESLIGADO	DESLIGADO	PISCA	LIGADO
5	LAN1 a LAN4/ USB	LIGADO	LIGADO ou PISCA	LIGADO ou PISCA	LIGADO ou PISCA	LIGADO ou PISCA	LIGADO ou PISCA	LIGADO ou PISCA
6	SEM FIO	LIGADO	LIGADO ou PISCA	LIGADO ou PISCA	LIGADO ou PISCA	LIGADO ou PISCA	LIGADO ou PISCA	
7	TEL1	LIGADO	DESLIGADO	DESLIGADO	DESLIGADO	DESLIGADO	DESLIGADO	DESLIGADO
8	TEL2	LIGADO	DESLIGADO	DESLIGADO	DESLIGADO	DESLIGADO	DESLIGADO	DESLIGADO
9	BATERIA	DESLIGADO	DESLIGADO	DESLIGADO	DESLIGADO	DESLIGADO	DESLIGADO	DESLIGADO
* O LED ONLINE permanecerá ligado sempre que um PC for conectado ao modem, e piscará para indicar que dados estão sendo transferidos. Se o modem estiver sendo usado para fornecer serviço telefônico apenas e não estiver conectado a um PC, o LED ONLINE ficará apagado.								

Operações normais (tensão de CA aplicada).

A tabela a seguir ilustra como ficam os LEDs indicadores de status do painel frontal do gateway doméstico sem fio durante as operações quando a tensão de CA é aplicada ao gateway.

Etapa		8
LEDs indicadores de status no painel frontal durante operações normais		
Indicador do painel frontal		Operações normais
1	POWER	LIGADO
2	DS	PISCA - Para indicar que os dados estão sendo transferidos entre o modem e a rede.
3	US	PISCA - Para indicar que os dados estão sendo transferidos entre o modem e a rede.
4	ONLINE	LIGADO
5	LAN 1 a LAN 4/USB	<p>LIGADO - Quando um único dispositivo está conectado à porta Ethernet ou USB e nenhum dado está sendo enviado de/para o modem.</p> <p>PISCA - Apenas quando um dispositivo Ethernet ou USB está conectado e dados estão sendo transferidos entre o equipamento no local do consumidor (CPE) e o gateway doméstico sem fio.</p> <p>DESLIGADO - Quando nenhum dispositivo está conectado às portas Ethernet ou USB.</p> <p>Obs.: com dispositivos Ethernet e USB conectados ao modem ao mesmo tempo, quando os dados estiverem sendo transferidos através de apenas um dos dispositivos (Ethernet ou USB), o indicador ficará aceso continuamente. Sempre que os dados estiverem sendo enviados simultaneamente através das duas portas de dados (Ethernet e USB), o indicador piscará conforme descrito acima.</p>
6	SEM FIO	<ul style="list-style-type: none"> ■ LIGADO quando o ponto de acesso sem fio está ativado e funcionando ■ PISCA quando os dados estão sendo transferidos entre a CEP e o gateway doméstico sem fio ■ DESLIGADO quando o ponto de acesso sem fio é desativado pelo usuário
7	TEL1	<ul style="list-style-type: none"> ■ LIGADO - Quanto o serviço de telefonia estiver ativado ■ PISCA - quando a linha 1 estiver sendo usada
8	TEL2	<ul style="list-style-type: none"> ■ LIGADO - Quanto o serviço de telefonia estiver ativado ■ PISCA - quando a linha 2 estiver sendo usada
9	BATERIA	<ul style="list-style-type: none"> ■ LIGADO - Quando a bateria estiver sendo carregada ■ PISCA - Quando a carga da bateria estiver baixa ■ DESLIGADO - Quando não houver bateria na unidade

Funções dos LEDs indicadores de status no painel frontal

Condições especiais

A tabela abaixo descreve como ficam os LEDs indicadores de status do painel frontal do cable modem durante condições especiais para mostrar quando você teve o acesso à rede negado ou quando o modem está funcionando com energia de bateria.

LEDs indicadores de status no painel frontal durante condições especiais			
Indicador do painel frontal		Acesso à rede negado	Funcionando com energia de bateria
1	POWER	Pisca lentamente Uma vez por segundo	Pisca lentamente Uma vez por segundo
2	DS	Pisca lentamente Uma vez por segundo	Desligado
3	US	Pisca lentamente Uma vez por segundo	Desligado
4	ONLINE	Pisca lentamente Uma vez por segundo	Pisca lentamente Uma vez por segundo
5	LAN 1 a LAN 4/USB	Pisca lentamente Uma vez por segundo	Desligado
6	SEM FIO	Ligado	Desligado
7	TEL1	Desligado	Desligado
8	TEL2	Desligado	Desligado
9	BATERIA	Ligado	Desligado

Avisos

Marcas comerciais

Scientific Atlanta é marca comercial registrada da Scientific-Atlanta, Inc. DPC2434 e SciCare são marcas comerciais registradas da Scientific-Atlanta, Inc. Cisco, Cisco Systems e o logotipo da Cisco Systems são marcas comerciais registradas da Cisco Systems, Inc. e/ou de suas afiliadas nos EUA e em alguns outros países. DOCSIS é marca comercial registrada da Cable Television Laboratories, Inc. PacketCable é uma marca comercial da Cable Television Laboratories, Inc.

Outras marcas registradas listadas aqui são de propriedade dos respectivos titulares.

Isenção de responsabilidade

A Scientific-Atlanta, Inc. não assume nenhuma responsabilidade pelos erros ou omissões que possam aparecer neste manual. A Scientific Atlanta, Inc. reserva-se o direito de alterar este manual a qualquer momento sem prévio aviso.

Aviso sobre os direitos autorais da documentação

© 2008 Scientific-Atlanta, Inc. Todos os direitos reservados.
Impresso nos Estados Unidos da América.

As informações neste documento estão sujeitas à alteração sem aviso prévio. Nenhuma parte deste documento pode ser reproduzida de qualquer forma sem a permissão expressa, por escrito, da Scientific-Atlanta, Inc.

Aviso sobre o uso do software

O software descrito neste documento é protegido por direitos autorais e fornecido a você sob contrato de licença. Você somente pode usar ou copiar este software de acordo com os termos do contrato de licença.

Aviso sobre o uso do firmware

O firmware neste equipamento é protegido por direitos autorais. Você somente pode usar o firmware no equipamento no qual ele é fornecido. Qualquer reprodução ou distribuição deste firmware ou de qualquer parte dele, sem o consentimento expresso, por escrito, é proibida.

Avisos

Declaração da FCC quanto à exposição à radiação

Este equipamento está de acordo com os limites de exposição à radiação estipulados pela FCC para ambientes não controlados. Para manter a conformidade com as diretrizes de exposição de RF da FCC, este equipamento deve ser instalado e funcionar com uma distância mínima de pelo menos 20 cm. (7,8 pol) de todas as pessoas.

Para obter informações

Se você tiver dúvidas

Se você tiver dúvidas técnicas, entre em contato com o provedor de serviços.



Scientific-Atlanta, A Cisco Company
5030 Sugarloaf Parkway, P.O. Box 465477
Lawrenceville, GA 30042

770.236.5000
www.scientificatlanta.com

Product and service availability subject to change without notice.

© 2006 Scientific-Atlanta, Inc. All rights reserved.

Printed in United States of America

September 2008

Part Number 4027853 Rev A